

社会人 男子シングルス

*代表4名 (表彰3位まで)

試合順序 ①2-3 ②1-3 ③1-2

試合順序 ①2-3 ②1-4 ③2-4 ④1-3 ⑤3-4 ⑥1-2

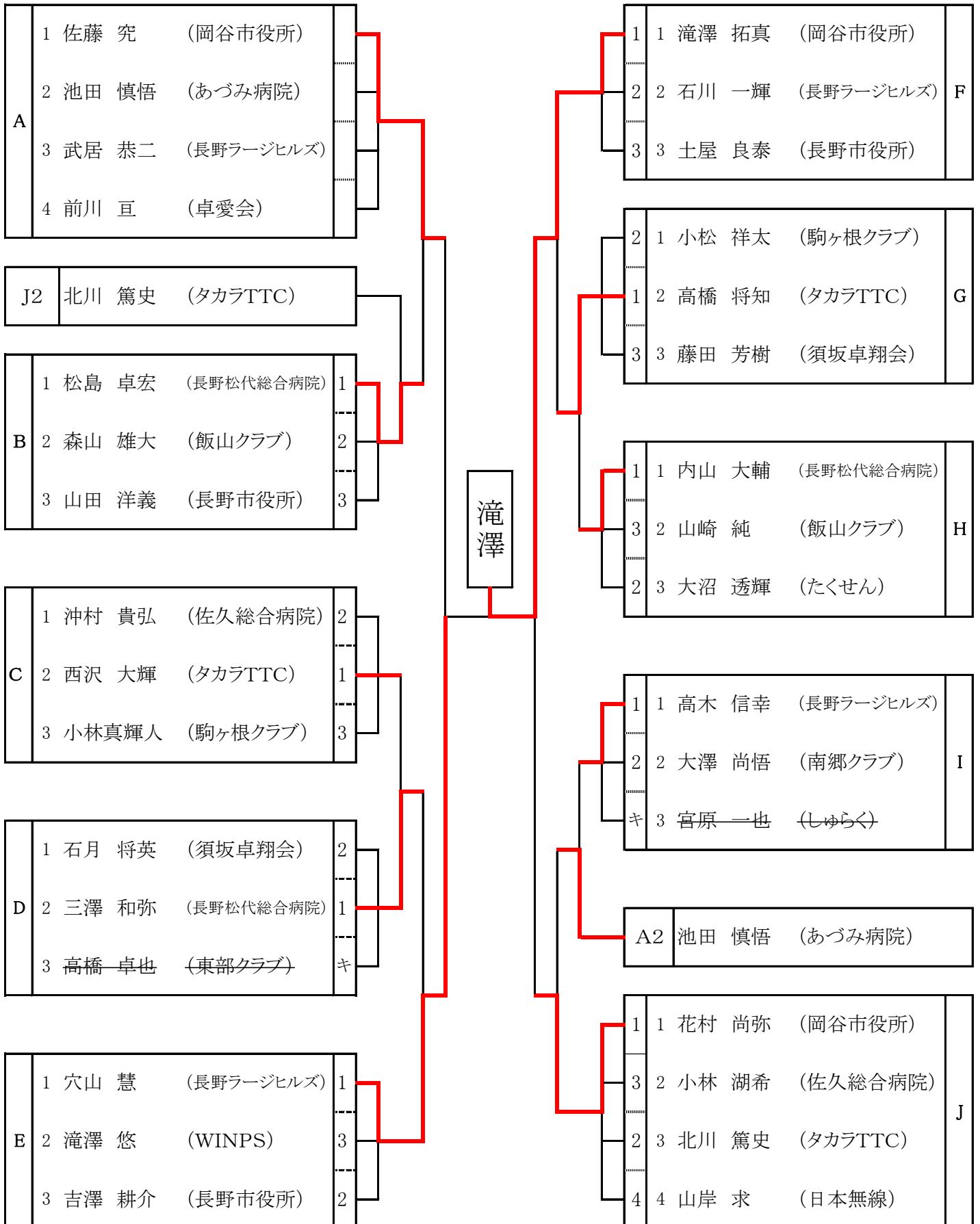

社会人 男子ダブルス

*代表2組 (表彰3位まで)

1	花村 尚弥 佐藤 究	(岡谷市役所)		伊積 健太 滝澤 拓真	(岡谷市役所)	24
2	金子 剛 小林 洋一	(立科クラブ) (北御牧クラブ)		北澤 良 宮原 一也	(しゅらく)	25
3	宮寄 邦男 竹内 幸治	(裾花クラブ) (川中島クラブ)		井出 清和 駒村 栄治	(丸子体協)	26
4	西島 勉 岡崎 紅児	(卓愛会) (長野市役所)		小林 健一 大沼 透輝	(たくせん)	27
5	小松 祥太 小林真輝人	(駒ヶ根クラブ)		竜野 仁一 高橋 卓也	(東部クラブ)	28
6	中野 賢司 松島 卓宏	(長野松代総合病院)		池田 聡亮 郷津 隆義	(南郷クラブ)	29
7	青木 勝幸 倉田 一成	(南郷クラブ)		山崎 宏和 藤田 芳樹	(須坂卓翔会)	30
8	中沢 豊彦 岩井 高德	(中国電力長野) (埴科クラブ)		石川 一輝 村田 学	(長野ラージヒルズ)	31
9	永高 正人 堀 千洋	(須坂卓翔会)		山田 恵一 加藤 廣光	(飯田卓球クラブ)	32
10	林 研一 中島 秀樹	(個人)		下島 博人 森 英樹	(STO) (飯島卓球クラブ)	33
11	北川 篤史 高橋 将知	(タカラTTC)		内山 大輔 三澤 和弥	(長野松代総合病院)	34
12	有賀 伸一 大澤 尚悟	(南郷クラブ)		小椋 浩樹 沖村 貴弘	(佐久総合病院)	35
13	藤原 英明 西澤 周二	(卓愛会)		高宮 春樹 五味 弥	(南郷クラブ)	36
14	森山 雄大 山崎 純	(飯山クラブ)		高橋 良治 西沢 大輝	(タカラTTC)	37
15	吉澤 巧 小林 広明	(飯田卓球クラブ) (飯田市役所)		戸谷 龍平 西澤 尚樹	(長野松代総合病院)	38
16	押木 政幸 岸田 忠士	(たくせん)		草間 秀治 宮阪 明孝	(安曇野卓友クラブ)	39
17	青木 寛 石月 将英	(須坂卓翔会)		山本 幸夫 北沢 宏樹	(中野市体協)	40
18	石井 裕也 小林 湖希	(佐久総合病院)		鎮西 直人 土屋 敏也	(鎌田クラブ)	41
19	豊田 剛 大峡 貢	(長野松代総合病院)		前川 亘 山岸 求	(卓愛会) (日本無線)	42
20	召田 裕治 滝澤 悠	(PBT青木) (WINPS)		小林 勉 藤田 敦	(須坂卓翔会)	43
21	石川 薫 赤羽 隆行	(辰野卓球協会)		田中 直樹 村上 裕俊	(上田スポ少) (ROKUMON)	44
22	稲葉 昭彦 吉澤 卓磨	(安曇野卓友クラブ) (牧クラブ)		高木 信幸 穴山 慧	(長野ラージヒルズ)	45
23	高木 和法 武居 恭二	(長野ラージヒルズ)				

社会人 女子ダブルス

*代表2組 (表彰3位まで)

1	弓取 夏貴 横田江里州	(長野松代総合病院)	川久・道端	宇治 章子 千村 淳子	(上伊那レディース)	15
2	佐藤 絵美 西澤 香澄	(のあのあクラブ) (埴科クラブ)		上野真由美 橋本 清美	(ROKUMON)	16
3	石井 久子 中山由美子	(上伊那レディース)		柳沢由美子 猿田 雅子	(信濃愛球会) (ファン卓球クラブ)	17
4	高橋 陽美 大島 望	(佐久総合病院)		原山八重美 大久保愛莉	(須坂卓翔会)	18
5	加々見登美子 小松美智子	(信濃愛球会)		桑澤 愛 唐澤 真美	(上伊那レディース) (辰野卓球協会)	19
6	菅沼美知子 宮下 優子	(須坂レディース) (ストレイラビッツ)		岩島 雪枝 峯村 祐子	(卓愛会)	20
7	大塚奈津子 高沢 宏佳	(たくせん)		川久 和花 道端 真乃	(ファン卓球クラブ) (県教職員卓球連盟)	21
8	中澤恵利華 浅海 文香	(東部クラブ)		花岡由美子 春原美知代	(ROKUMON) (のあのあクラブ)	22
9	石田 豊子 金井 亜子	(ROKUMON)		翠尾 泉 古畑たえ子	(諏訪レディース)	23
10	原 百合子 小林かず子	(上伊那レディース)		細井 信子 伊澤佐恵子	(上伊那レディース)	24
11	塩入まき子 越野味予子	(ファン卓球クラブ) (松本南PPC)		福沢美代子 藤森 加江	(信濃愛球会)	25
12	渡辺 節子 野口みどり	(フレンズ) (卓愛会)		飯沼亜沙美 井出 裕梨	(東部クラブ)	26
13	林 清子 廣門 雅子	(岡谷レディース) (諏訪レディース)		星川みい子 黒岩 優子	(高山クラブ)	27
14	南澤 重子 小出小百合	(須坂卓翔会)		米望亜利沙 望月可奈子	(長野松代総合病院)	28

社会人 女子シングルス

*代表4名 (表彰3位まで)

試合順序 ①2-3 ②1-3 ③1-2

試合順序 ①2-3 ②1-4 ③2-4 ④1-3 ⑤3-4 ⑥1-2

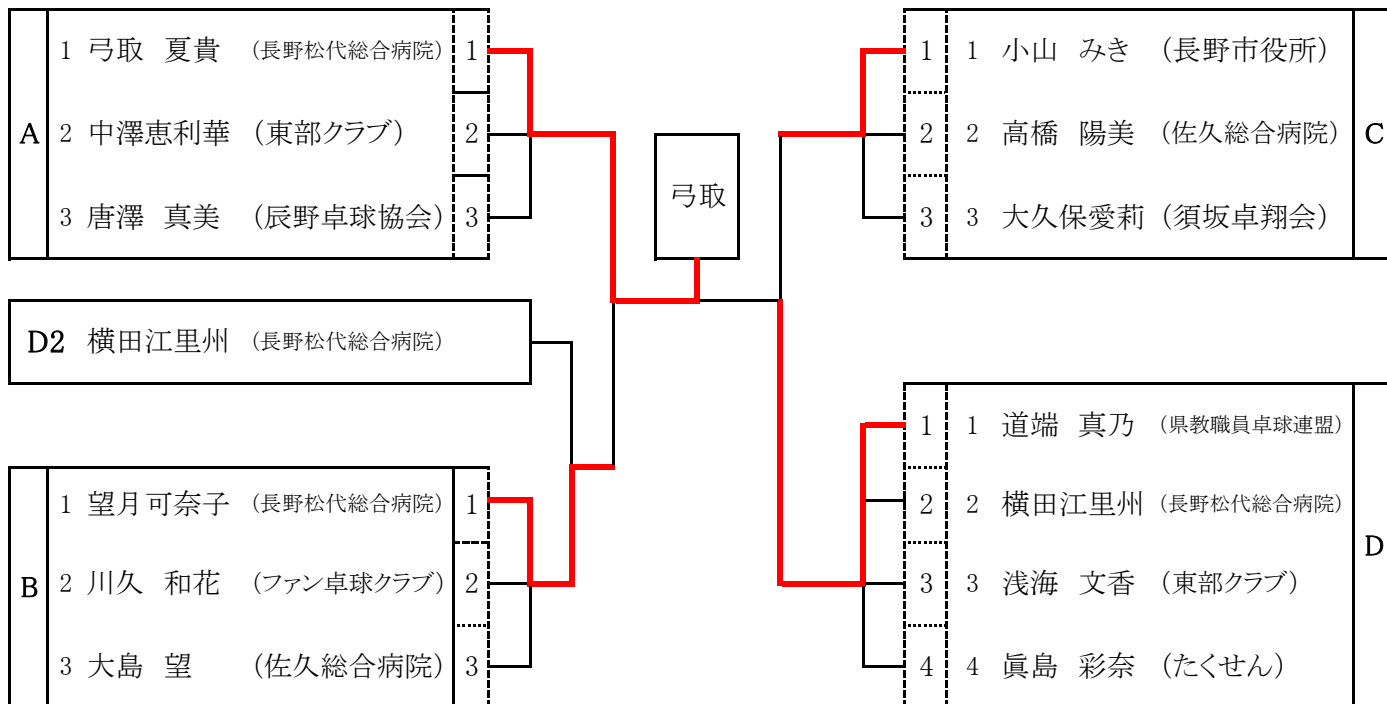

マスターズ 女子サーティ

*代表2名 (表彰は1位まで)

試合順序 ①2-3 ②1-3 ③1-2

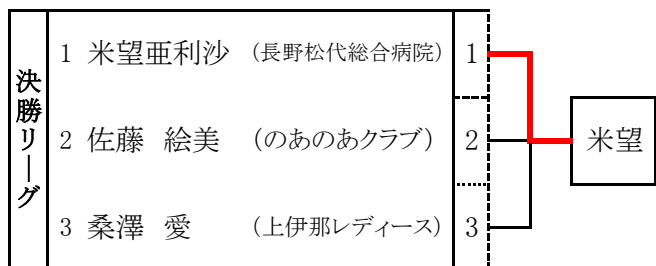

※坂本直子(岡谷スワンクラブ)昨年ランキングにより本大会推薦

マスターズ 女子フォーティ

*代表2名 (表彰は1位まで)

試合順序 ①2-5 ②3-4 ③1-5 ④2- 3⑤1- 4⑥3-5 ⑦2- 4⑧1-3 ⑨4-5 ⑩1-2

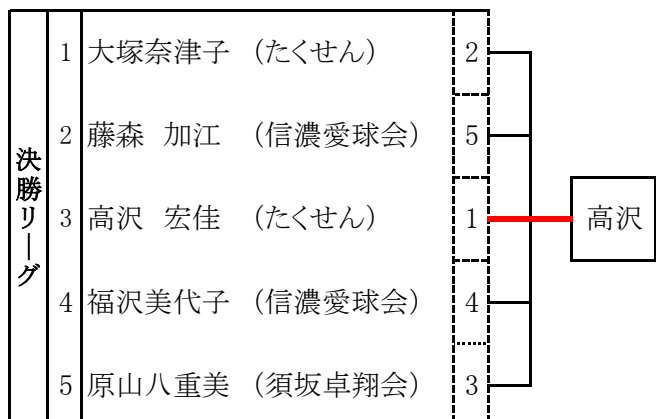

マスターズ 男子サーティ

*代表2名 (表彰は3位まで)

試合順序 ①2-3 ②1-3 ③1-2

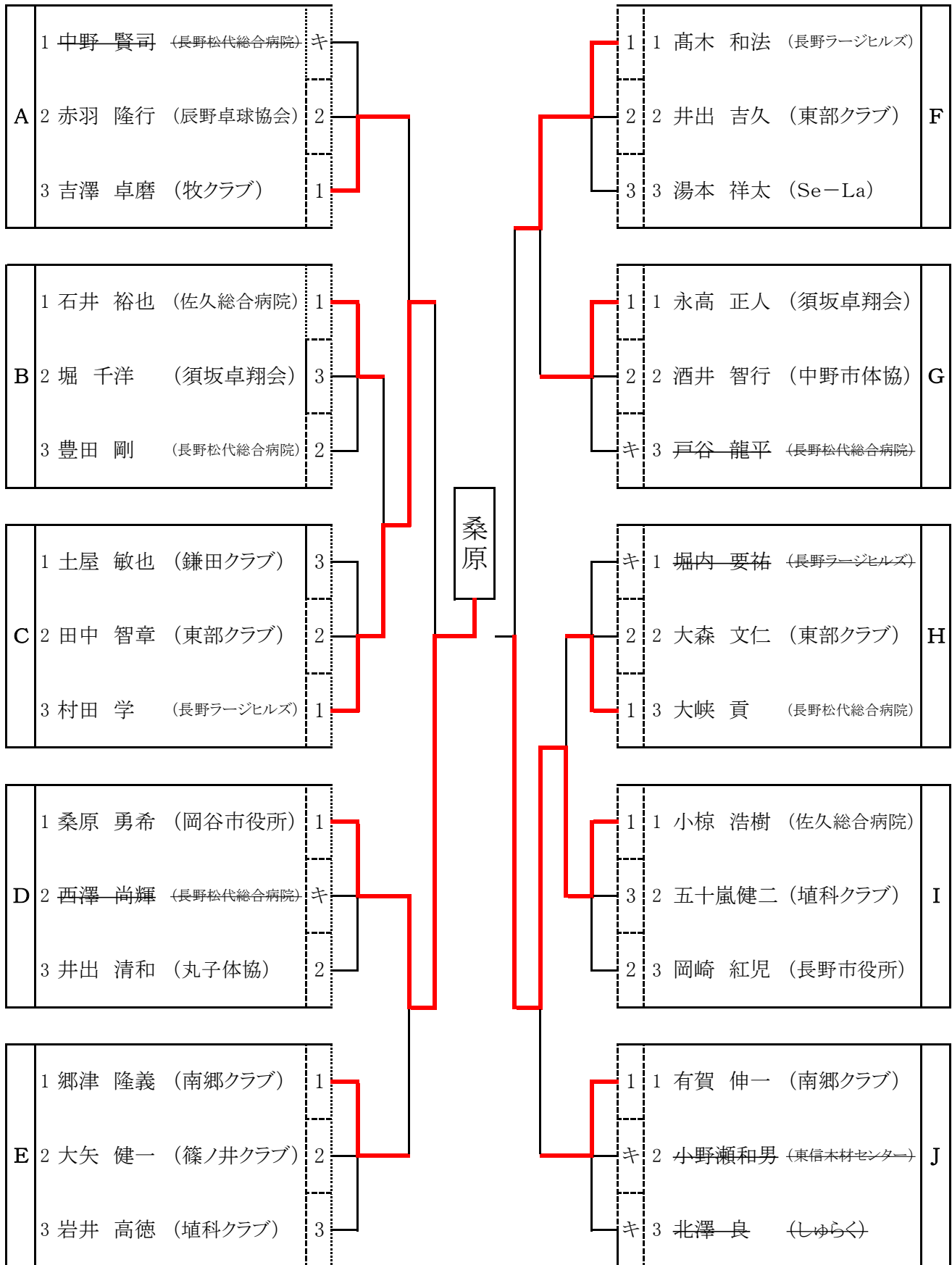

マスターズ 男子フォーティ

*代表2名 (表彰は3位まで)

試合順序 ①2-3 ②1-3 ③1-2

試合順序 ①2-3 ②1-4 ③2-4 ④1-3 ⑤3-4 ⑥1-2

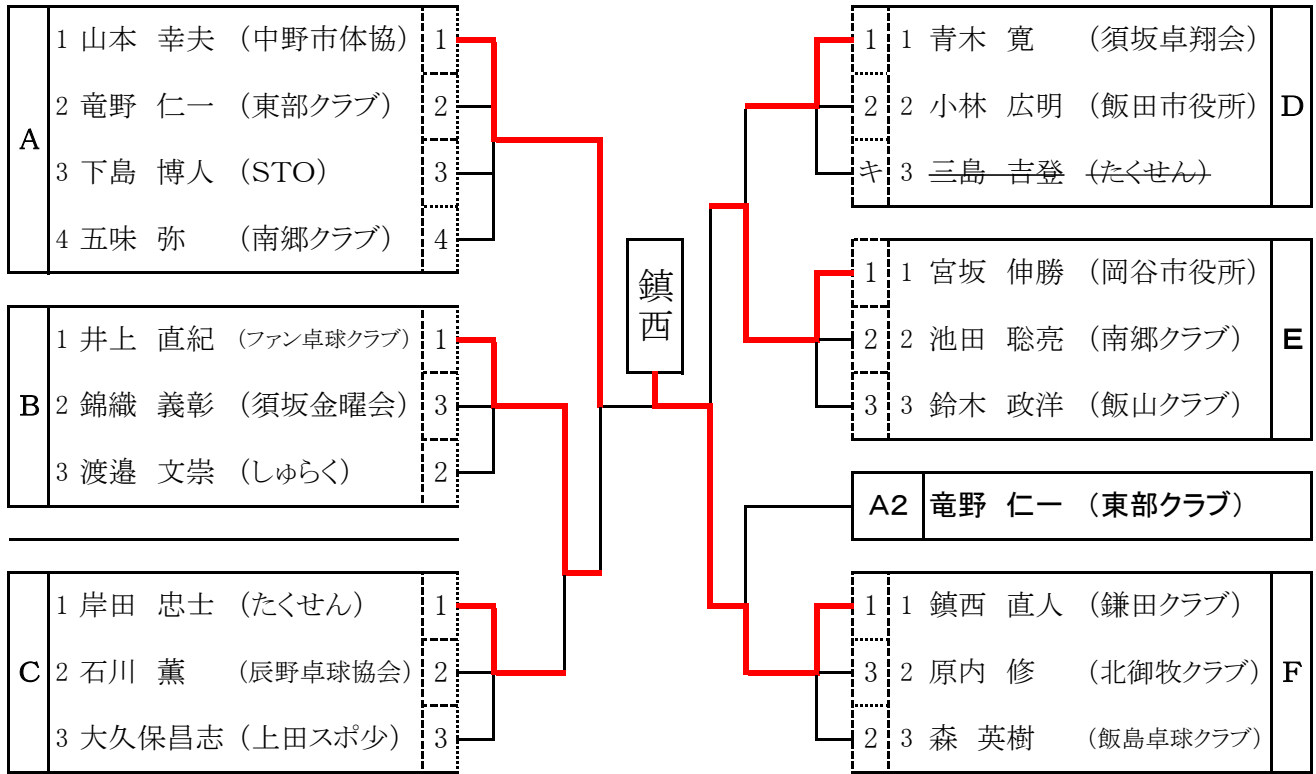

マスターズ 男子フィフティ

*代表2名 (表彰は3位まで)

試合順序 ①2-3 ②1-3 ③1-2

試合順序 ①2-3 ②1-4 ③2-4 ④1-3 ⑤3-4 ⑥1-2

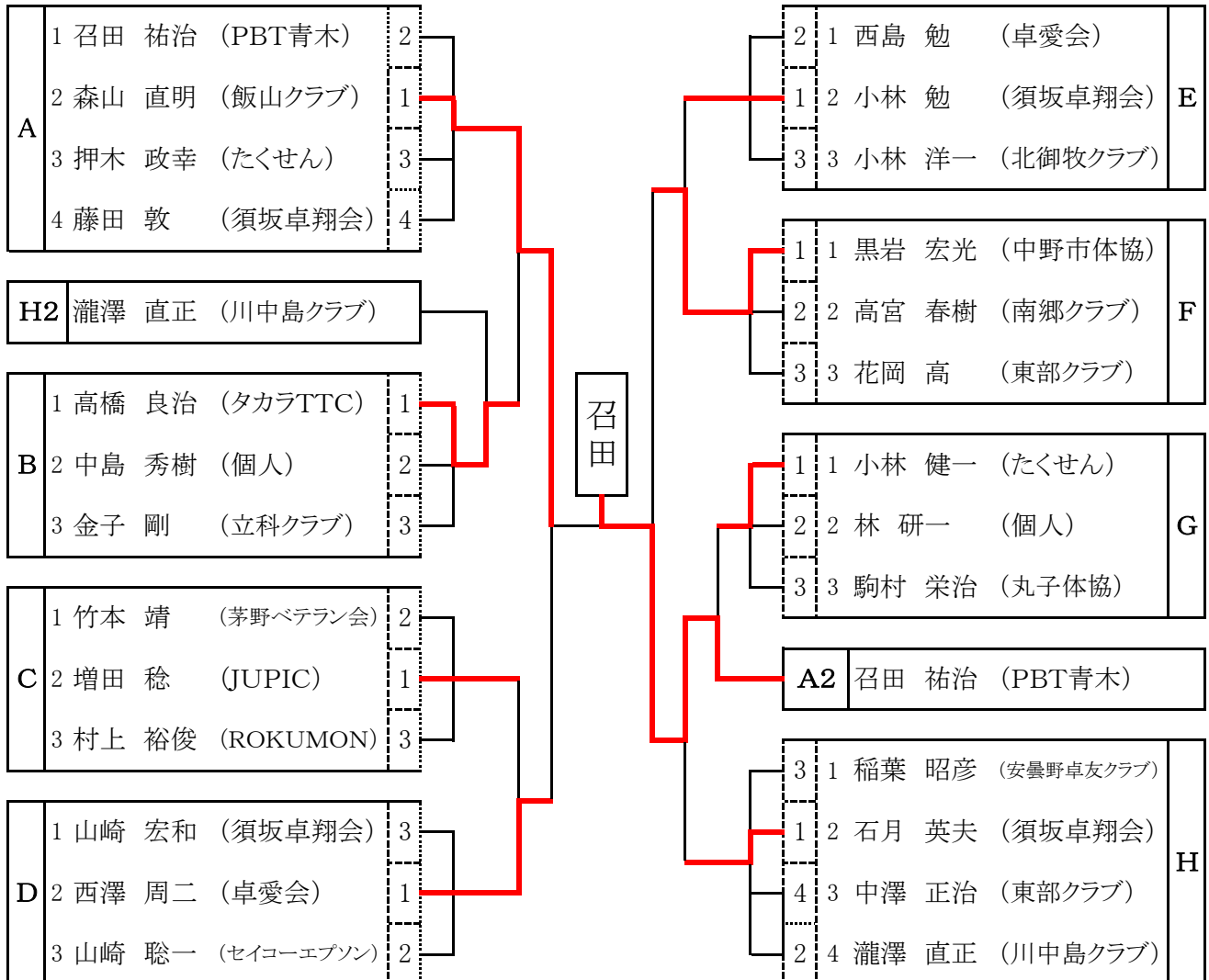

マスターズ 男子ローシックスティ *代表2名 (表彰は2位まで)

試合順序 ①2-3 ②1-3 ③1-2

試合順序 ①2-3 ②1-4 ③2-4 ④1-3 ⑤3-4 ⑥1-2

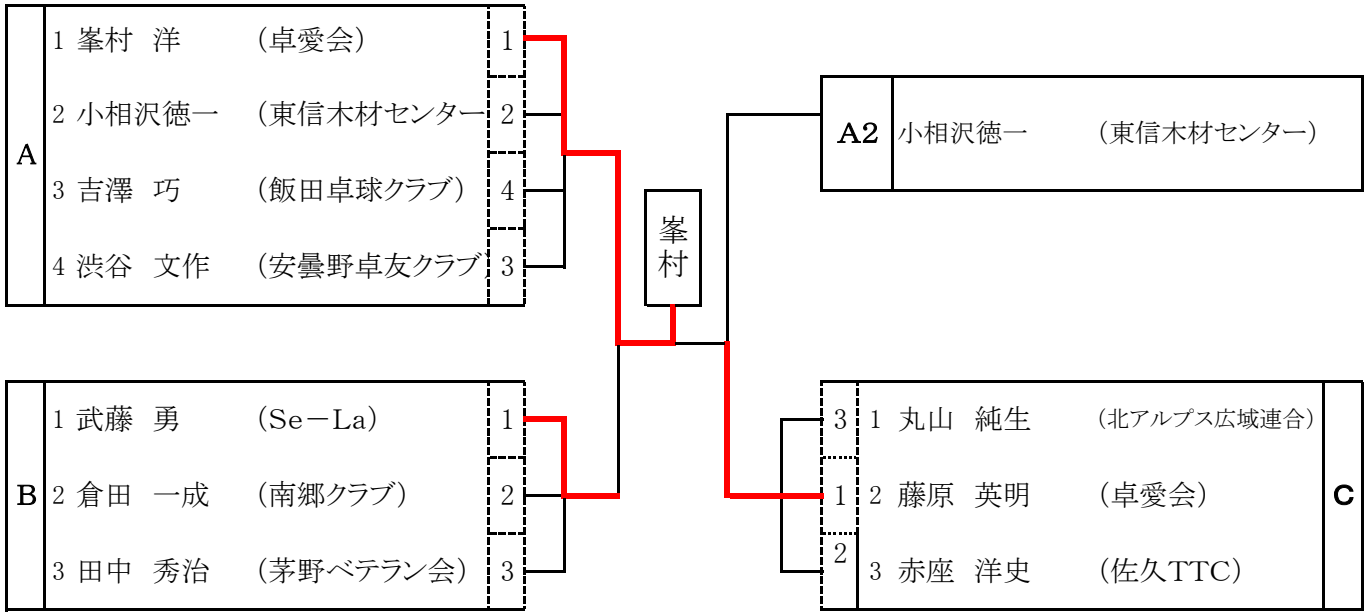

マスターズ 男子ハイシックスティ *代表2名 (表彰は2位まで)

試合順序 ①2-3 ②1-3 ③1-2

試合順序 ①2-3 ②1-4 ③2-4 ④1-3 ⑤3-4 ⑥1-2

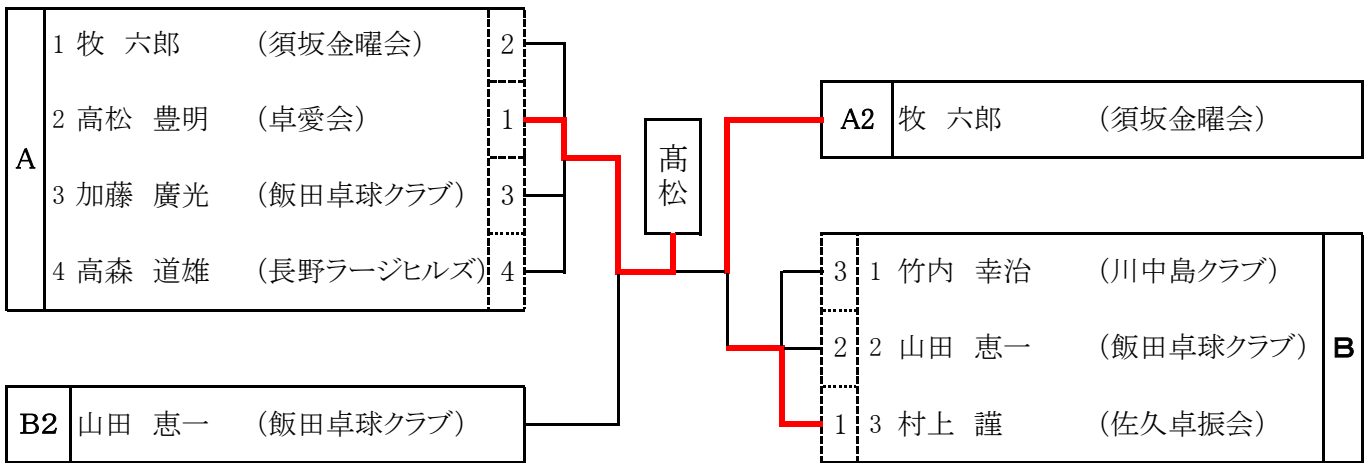

マスターズ 男子ローセブenty *代表2名 (表彰は1位まで)

試合順序 ①2-3 ②1-4 ③2-4 ④1-3 ⑤3-4 ⑥1-2

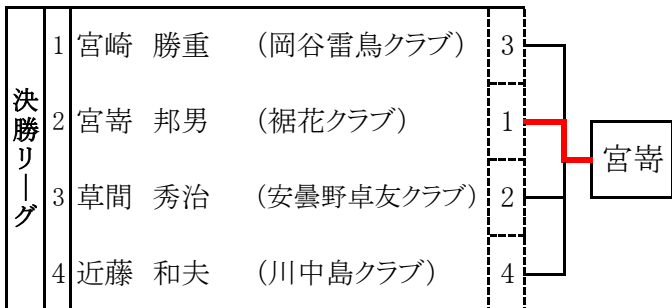

マスターズ 女子ハイシックスティ

*代表2名 (表彰は2位まで)

試合順序 ①2-3 ②1-3 ③1-2

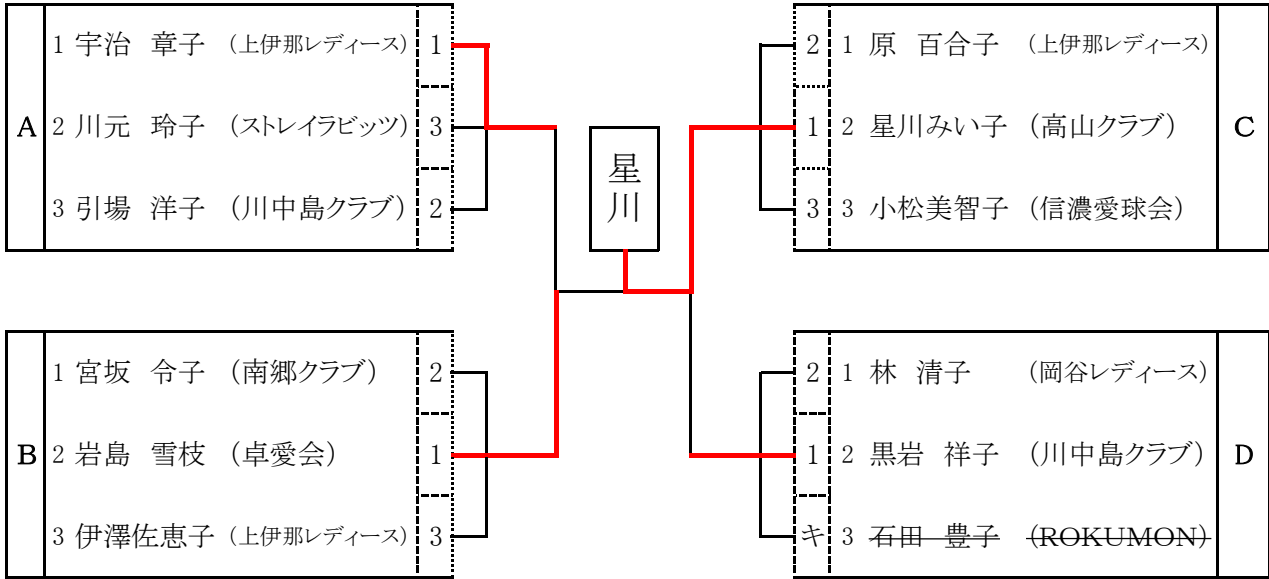

マスターズ 女子ローセブンティ

*代表2名 (表彰は2位まで)

試合順序 ①2-3 ②1-4 ③2-4 ④1-3 ⑤3-4 ⑥1-2

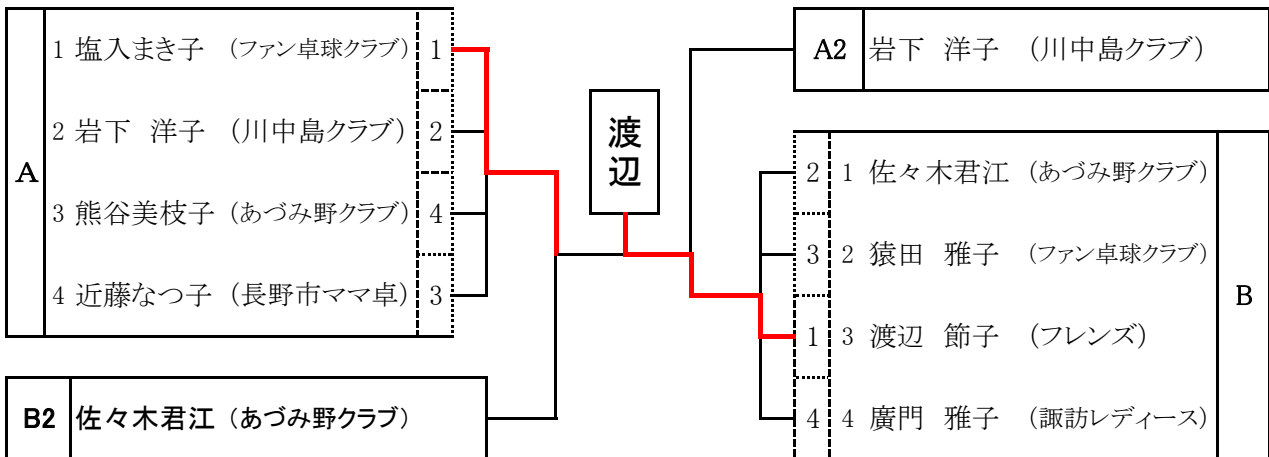

マスターズ 男子ハイセブンティ

*代表2名 (表彰は2位まで)

試合順序 ①2-3 ②1-4 ③2-4 ④1-3 ⑤3-4 ⑥1-2

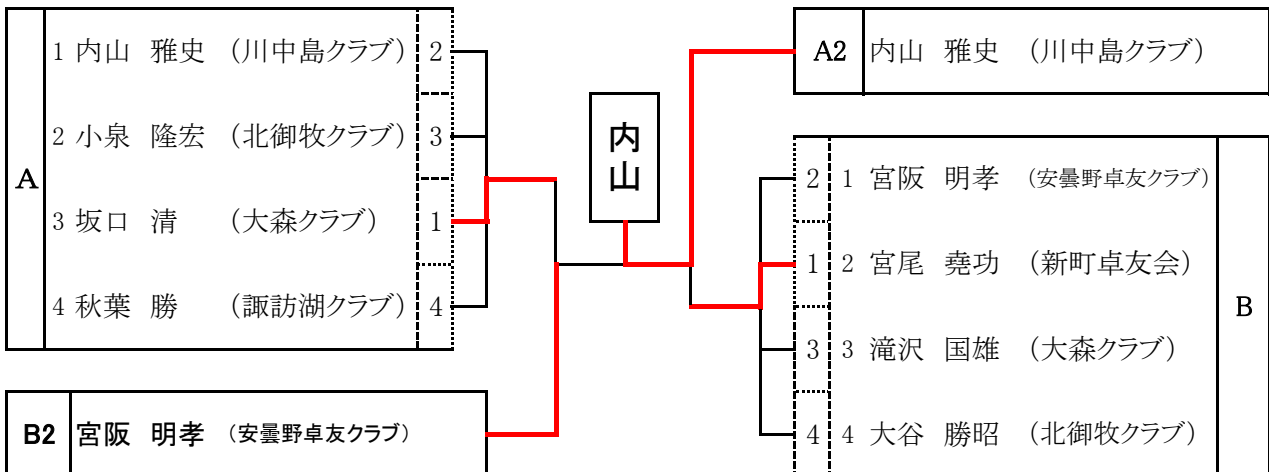

マスターズ 女子ハイセブンティ

*代表2名 (表彰は1位まで)

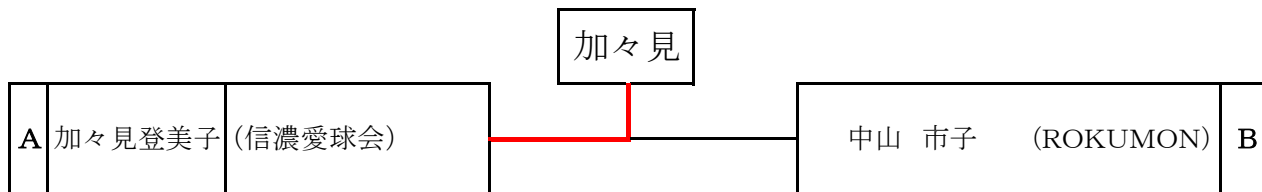

マスターズ 男子ローエイティ

*代表無制限 (表彰は1位まで)

試合順序 ①2-5 ②3-4 ③1-5 ④2-3 ⑤1-4 ⑥3-5 ⑦2-4 ⑧1-3 ⑨4-5 ⑩1-2

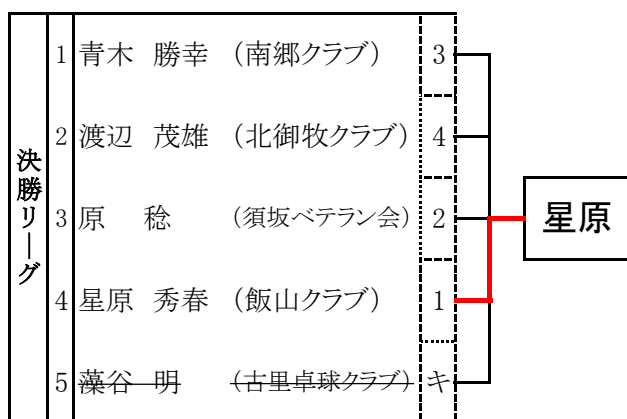

マスターズ 女子ローエイティ

*代表無制限 (表彰は1位まで)

試合順序 ①2-3 ②1-4 ③2-4 ④1-3 ⑤3-4 ⑥1-2

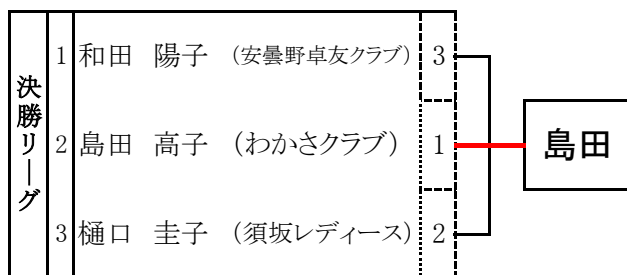

※エントリーのみ 濱幸子(岡谷レディース)

マスターズ 男子ハイエイティ

*代表無制限

※エントリーのみ 濱惣六(岡谷雷鳥クラブ)