

混合ダブルス一般

※試合順 ①2-3 ②1-3 ③1-2

表彰1.2位

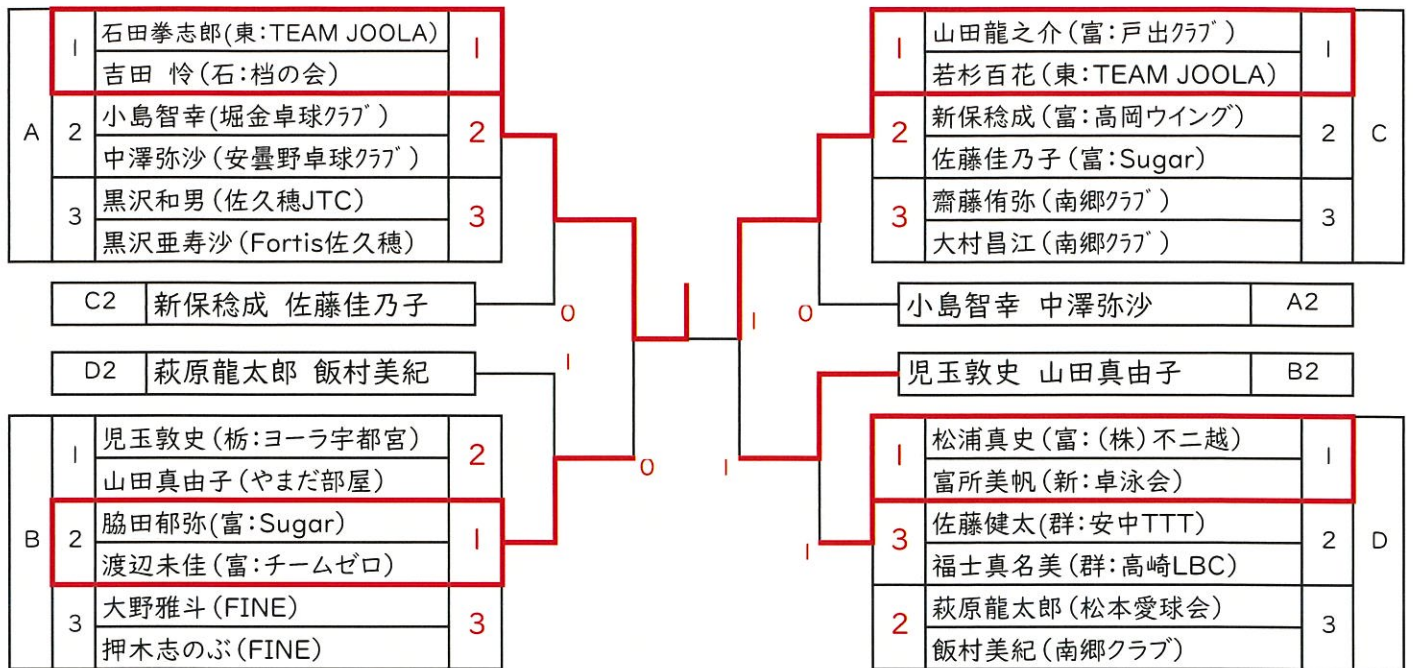

混合ダブルス80歳代

※試合順(3組の場合) ①2-3 ②1-3 ③1-2

表彰1位

※試合順(4組の場合) ①2-3 ②1-4 ③2-4 ④1-3 ⑤3-4 ⑥1-2

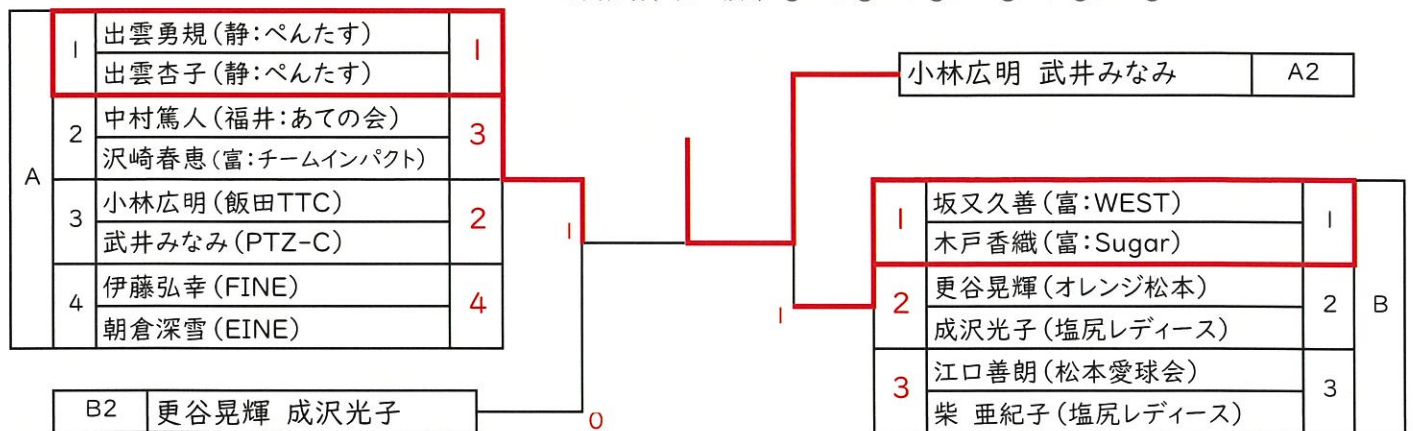

混合ダブルス100歳代

※試合順 ①2-3 ②1-3 ③1-2

表彰1.2位

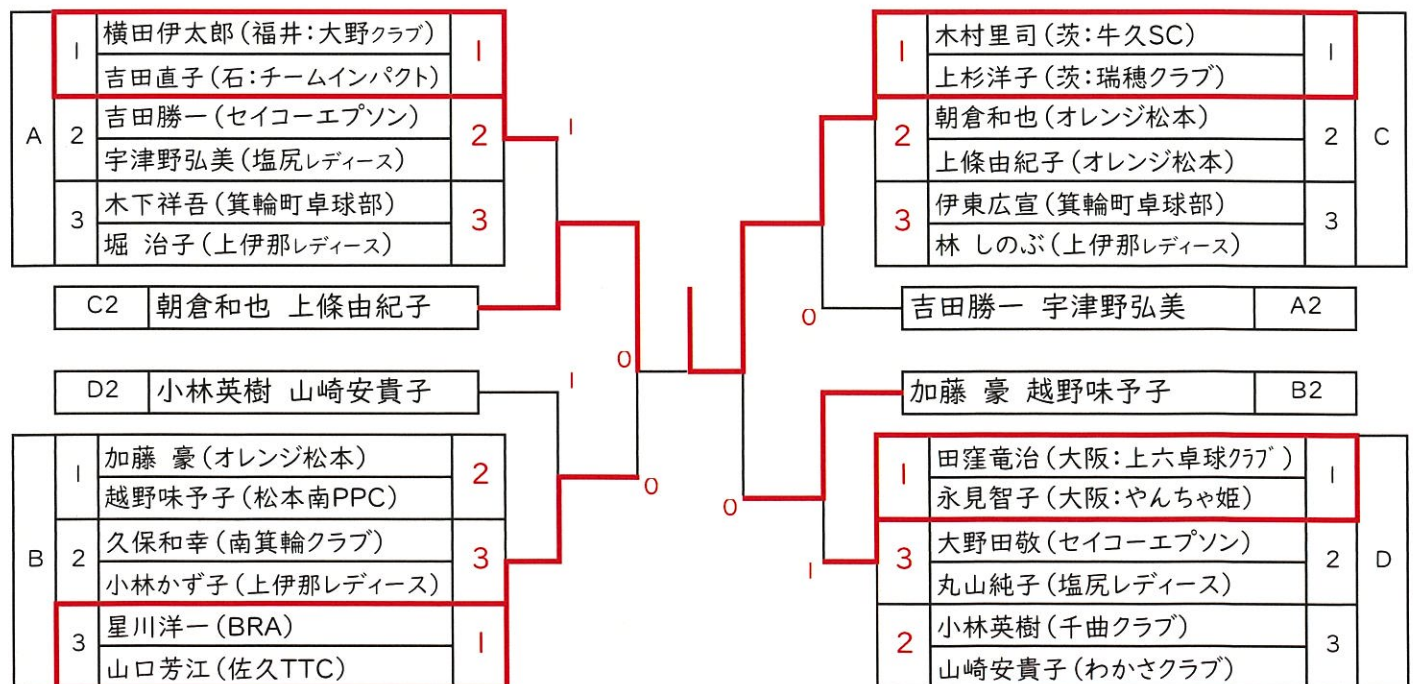

混合ダブルス120歳代リーグ戦

※試合順 ①2-3 ②1-4 ③2-4 ④1-3 ⑤3-4 ⑥1-2

表彰1位

		1	2	3	4	得点	ゲーム率	順位
1	吉田孝行(大北愛球)	/	2-1	2-0	2-1	6	3-0	1
	青沼浩子(大北愛球)							
2	滝澤文雄(深澤板金)		1-2	2-0	2-0	5	2-1	2
	蓬田千代子(千曲クラブ)							
3	寺坂博一(千曲クラブ)		0-2	0-2	2-1	4	1-2	3
	竹内ちえみ(埴科クラブ)							
4	宮澤洋平(駒ヶ根クラブ)		1-2	0-2	1-2	3	0-3	4
	永岡洋子(箕輪町卓球部)							

混合ダブルス130歳代リーグ戦

※試合順 ①2-3 ②1-3 ③1-2

表彰1位

		1	2	3	得点	ゲーム率	順位
1	嘉生正司(千曲クラブ)	/	2-0	2-0	4	2-0	1
	丸山富美子(千曲クラブ)						
2	小林重春(シーバス)		0-2	1-2	2	0-2	3
	上原保子(千曲クラブ)						
3	大野幸司(アルプスクラブ)		0-2	2-1	3	1-1	2
	小林栄子(佐久TTC)						

混合ダブルス140歳以上

※試合順(3組の場合) ①2-3 ②1-3 ③1-2

表彰1位

※試合順(4組の場合) ①2-3 ②1-4 ③2-4 ④1-3 ⑤3-4 ⑥1-2

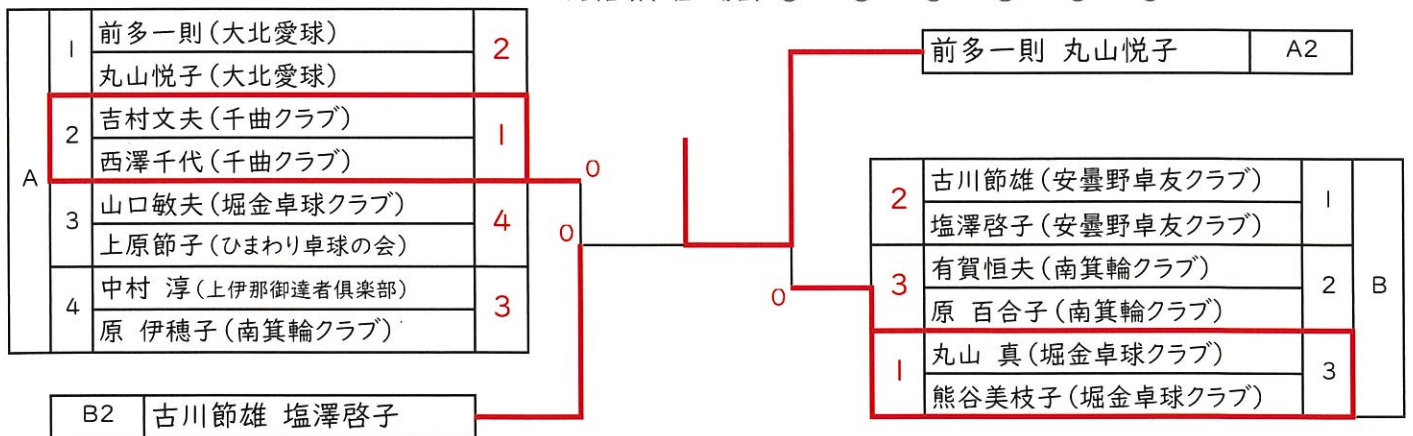

男子ダブルス一般

※試合順 ①2-3 ②1-3 ③1-2

表彰 1,2位



男子ダブルス80歳代

※試合順(3組の場合) ①2-3 ②1-3 ③1-2

表彰 1位

※試合順(4組の場合) ①2-3 ②1-4 ③2-4 ④1-3 ⑤3-4 ⑥1-2

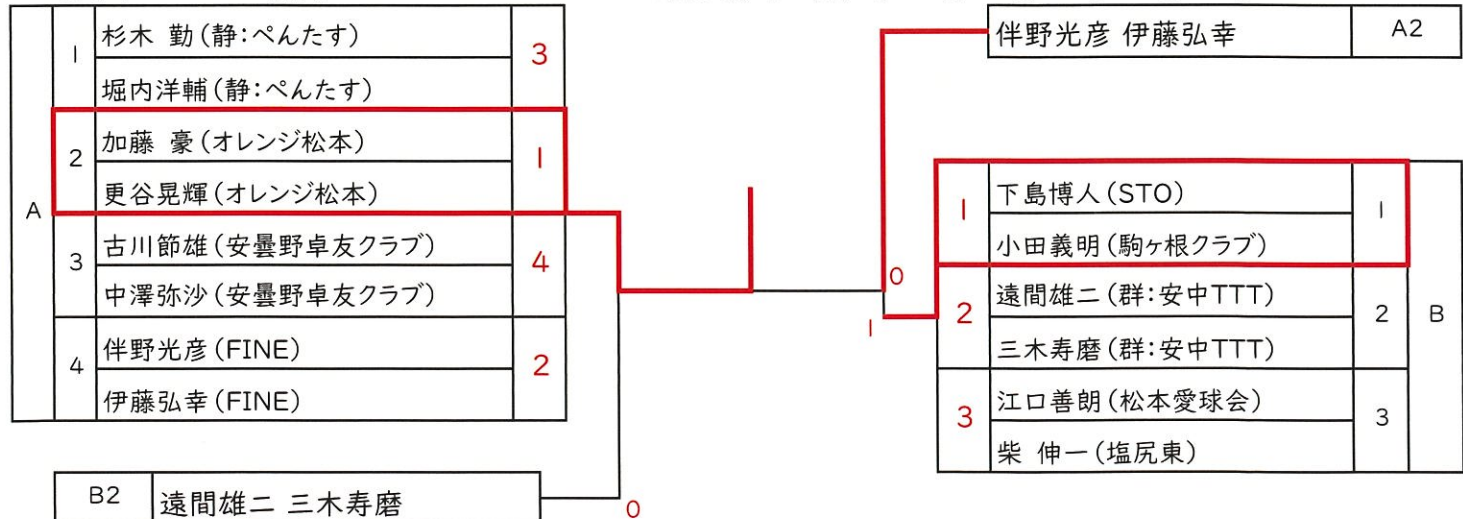

男子ダブルス100歳代

試合順 ①2-5 ②3-4 ③1-5 ④2-3 ⑤1-4 ⑥3-5 ⑦2-4 ⑧1-3 ⑨4-5 ⑩1-2

決勝リーグ		1	2	3	4	5	得点	ゲーム率	順位
1	田窪竜治(大阪:上六卓球クラブ)	/	0-2	2-1	2-1	2-0	7	3-1	2
	永見智子(大阪:やんちゃ姫)								
2	小林広明(飯田TTC)		2-0	2-0	2-0	2-0	8	4-0	1
	星川洋一(BRA)								
3	朝倉和也(オレンジ松本)		1-2	0-2	/	1-2	5	1-3	4
	上條由紀子(オレンジ松本)								
4	吉田勝一(セイコーエプソン)		1-2	0-2	2-1	/	6	2-2	3
	大野田 敬(セイコーエプソン)								
5	伊東広宣(箕輪町卓球部)		0-2	0-2	1-2	1-2	4	0-4	5
	久保和幸(南箕輪クラブ)								

男子ダブルス120歳代

※試合順 ①2-3 ②1-3 ③1-2

表彰1位

決勝リーグ		1	2	3	得点	ゲーム率	順位
1	小島智幸(堀金卓球クラブ)	/	2-1	0-2	3	1-1	3
	丸山行宏(堀金卓球クラブ)						
2	寺坂博一(千曲クラブ)		1-2	2-1	3	1-1	2
	小林英樹(千曲クラブ)						
3	新井宏幸(セイコーエプソン)		2-0	1-2	3	1-1	1
	久保田正幸(フジTTF)						

男子ダブルス130歳代

※試合順 ①2-3 ②1-3 ③1-2

表彰1位

決勝リーグ		1	2	3	得点	ゲーム率	順位
1	前多一則(大北愛球)	/	0-2	2-1	3	1-1	2
	吉田孝行(大北愛球)						
2	嘉生正司(千曲クラブ)		2-0	2-0	4	2-0	1
	滝澤文雄(深澤板金)						
3	吉村文夫(千曲クラブ)		1-2	0-2	2	0-2	3
	小林重春(シーバス)						

男子ダブルス140歳代

※試合順 ①2-3 ②1-3 ③1-2

表彰1位

決勝リーグ		1	2	3	得点	ゲーム率	順位
1	内川隆雄(丸の内卓球クラブ)	/	2-0	2-0	4	2-0	1
	大野幸司(アルプスクラブ)						
2	中村 淳(上伊那御達者倶楽部)		0-2	2-1	3	1-1	2
	有賀恒夫(南箕輪クラブ)						
3	丸山 真(堀金卓球クラブ)		0-2	1-2	2	0-2	3
	山口敏夫(堀金卓球クラブ)						

女子ダブルス一般

※試合順 ①2-3 ②1-4 ③2-4 ④1-3 ⑤3-4 ⑥1-2

表彰1位

決勝リーグ		1	2	3	4	得点	ゲーム率	順位
1	若杉百花(東:TEAM JOOLA)	/	2-1	2-1	2-0	6	3-0	1
	吉田 怜(石:档の会)							
2	藤岡真佑(石:コンテンツ)		1-2	2-0	2-0	5	2-1	2
	ト部満理子(石:コンテンツ)							
3	大村昌江(南郷クラブ)		1-2	0-2	2-0	4	1-2	3
	飯村美紀(南郷クラブ)							
4	上條未散(FINE)		0-2	0-2	0-2	3	0-3	4
	栗屋桃子(FINE)							

女子ダブルス80歳代

※試合順 ①2-3 ②1-3 ③1-2

表彰1位

決勝リーグ		1	2	3	得点	ゲーム率	順位
1	渡辺未佳(富:チームゼロ)	/	2-0	2-0	4	2-0	1
	木戸香織(富: Sugar)						
2	蓬田千代子(千曲クラブ)		0-2	0-2	2	0-2	3
	武井みなみ(PTZ-C)						
3	押木志のぶ(FINE)		0-2	2-0	3	1-1	2
	朝倉深雪(FINE)						

女子ダブルス100歳代

表彰1位

試合順 ①2-5 ②3-4 ③1-5 ④2-3 ⑤1-4 ⑥3-5 ⑦2-4 ⑧1-3 ⑨4-5 ⑩1-2

決勝リーグ		1	2	3	4	5	得点	ゲーム率	順位
1	沢崎春恵(富:チームインパクト)	/	0-2	2-0	2-0	2-0	7	3-1	2
	吉田直子(石:チームインパクト)								
2	加藤禎子(茨:Ponko II)		2-0	2-1	2-0	2-0	8	4-0	1
	菊池由紀(茨:喬徳会)								
3	丸山純子(塩尻レディース)		0-2	1-2	2-1	2-0	6	2-2	3
	成沢光子(塩尻レディース)								
4	小林かず子(上伊那レディース)		0-2	0-2	1-2	0-2	4	0-4	5
	林 しのぶ(上伊那レディース)								
5	丸山富美子(千曲クラブ)		0-2	0-2	0-2	2-0	5	1-3	4
	竹内ちえみ(埴科クラブ)								

女子ダブルス120歳代

※試合順 ①2-3 ②1-3 ③1-2

表彰1位

		1	2	3	得点	ゲーム率	順位
1	小林栄子(佐久TTC)	/	1-2	2-0	3	1-1	2
	宇津野弘美(塩尻レディース)						
2	山口芳江(佐久TTC)		2-1	2-1	4	2-0	1
	山崎安貴子(わかさクラブ)						
3	塩澤啓子(安曇野卓友クラブ)		0-2	1-2	2	0-2	3
	柴 亜紀子(塩尻レディース)						

女子ダブルス130歳代

※試合順 ①2-3 ②1-4 ③2-4 ④1-3 ⑤3-4 ⑥1-2

表彰1位

決勝リーグ		1	2	3	4	得点	ゲーム率	順位
1	丸山悦子(大北愛球)	/	0-2	2-0	0-2	4	1-2	3
	青沼浩子(大北愛球)							
2	鮫島千佐(大:やんちゃ姫)		2-0	2-0	2-0	6	3-0	1
	寺迫育代(大:やんちゃ姫)							
3	米田康子(石:七尾つくしの会)		0-2	0-2	1-2	3	0-3	4
	狩山玲子(石:七尾つくしの会)							
4	西澤千代(千曲クラブ)	2-0	0-2	2-1	5	2-1	2	
	上原保子(千曲クラブ)							

女子ダブルス140歳代

※試合順 ①2-3 ②1-3 ③1-2

表彰1位

決勝リーグ		1	2	3	得点	ゲーム率	順位
1	原 伊穂子(南箕輪クラブ)	/	2-1	1-2	3	1-1	2
	原 百合子(南箕輪クラブ)						
2	熊谷美枝子(堀金卓球クラブ)		1-2	2-0	3	1-1	1
	上原節子(ひまわり卓球の会)						
3	堀 治子(上伊那レディース)		2-1	0-2	3	1-1	3
	永岡洋子(箕輪町卓球部)						

男子シングルス一般

※試合順 ①2-3 ②1-3 ③1-2

表彰1.2.3位

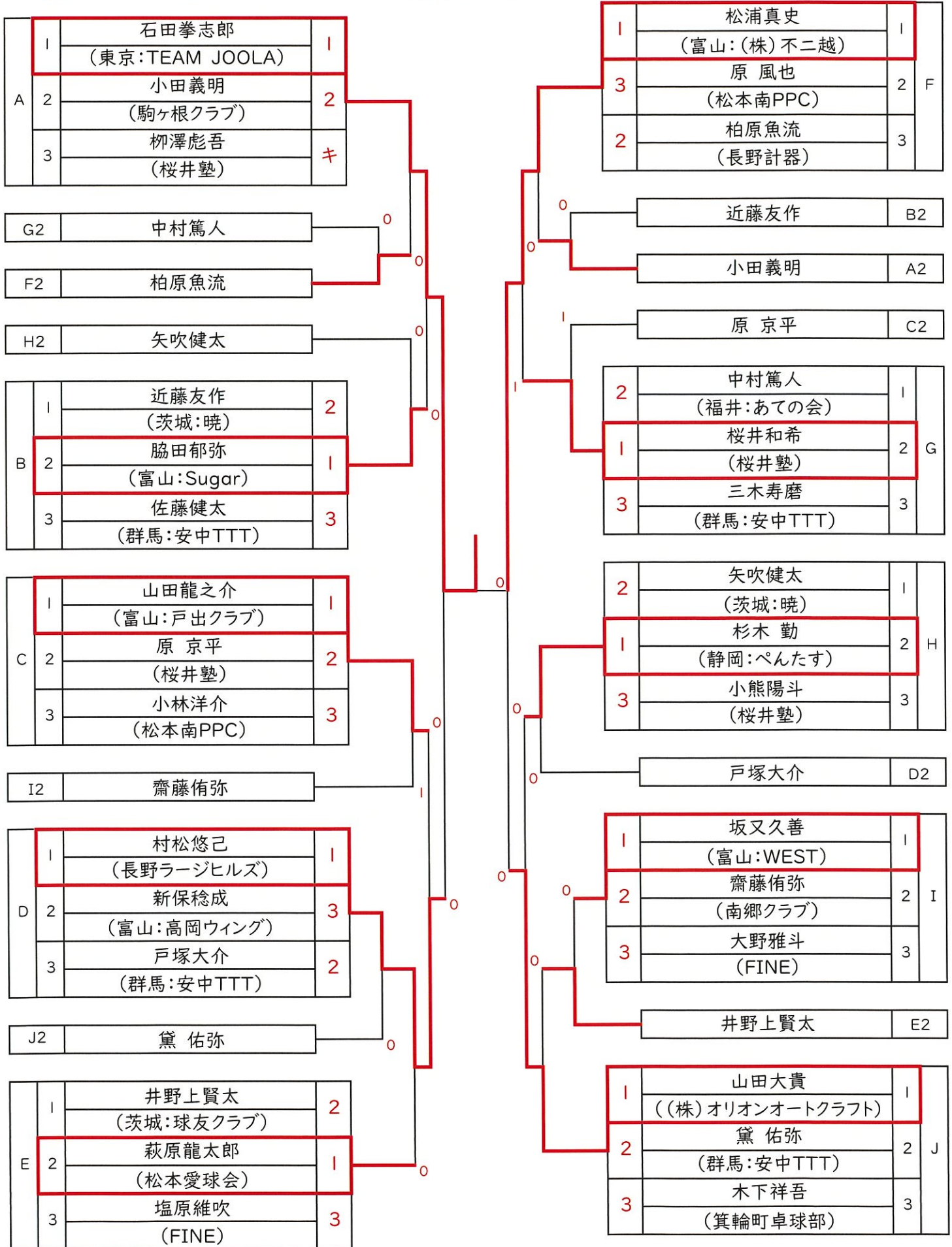

男子シングルス40歳代

※試合順(3組の場合) ①2-3 ②1-3 ③1-2

表彰1.2位

※試合順(4組の場合) ①2-3 ②1-4 ③2-4 ④1-3 ⑤3-4 ⑥1-2

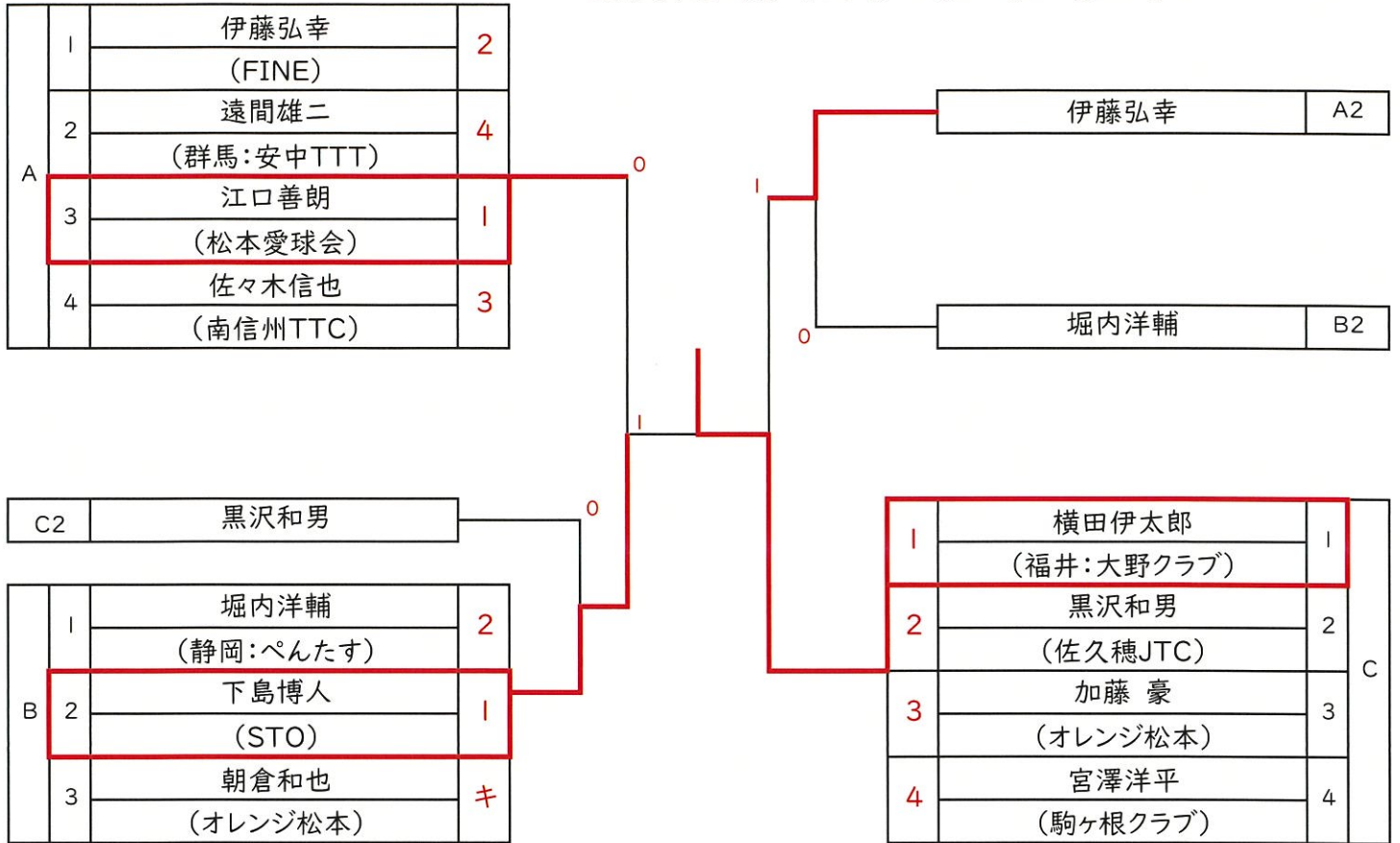

男子シングルス50歳代

※試合順(3組の場合) ①2-3 ②1-3 ③1-2

表彰1.2位

※試合順(4組の場合) ①2-3 ②1-4 ③2-4 ④1-3 ⑤3-4 ⑥1-2

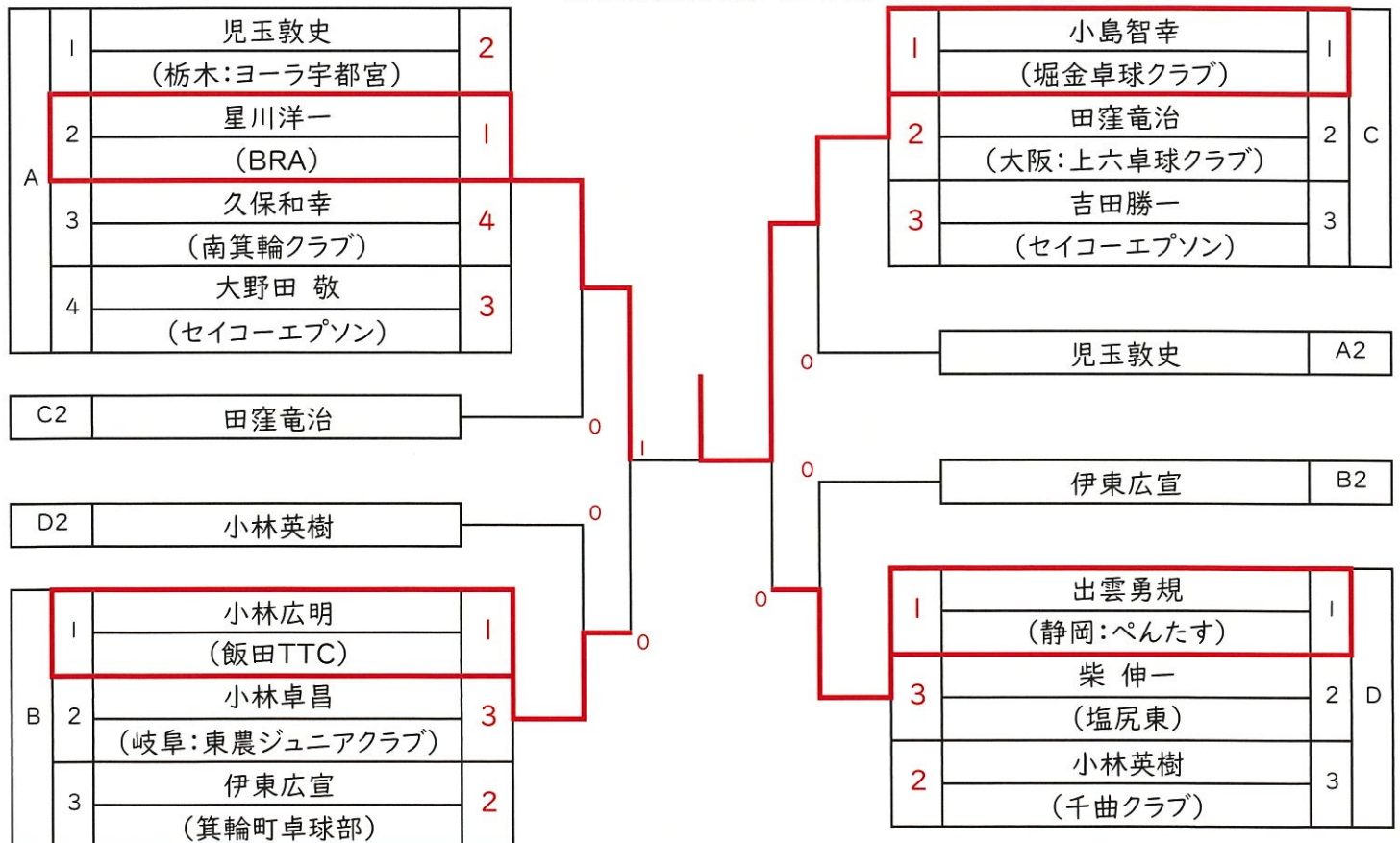

男子シングルス60歳代

※試合順 ①2-3 ②1-4 ③2-4 ④1-3 ⑤3-4 ⑥1-2

表彰1,2位

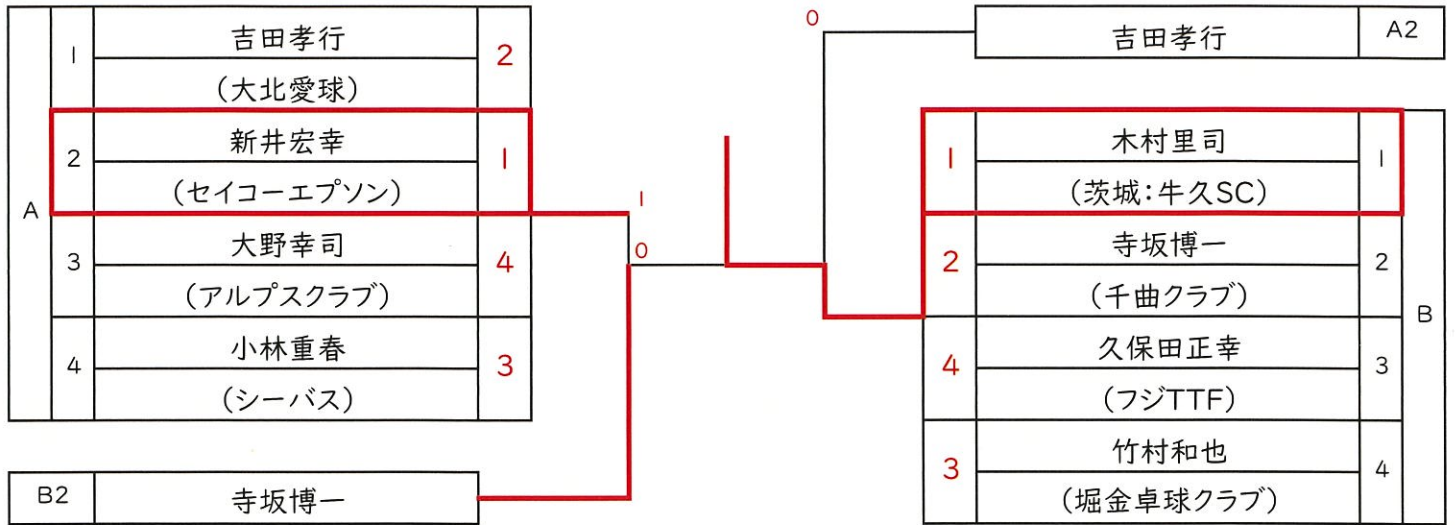

男子シングルス70歳以上

※試合順 ①2-3 ②1-3 ③1-2

表彰1,2位

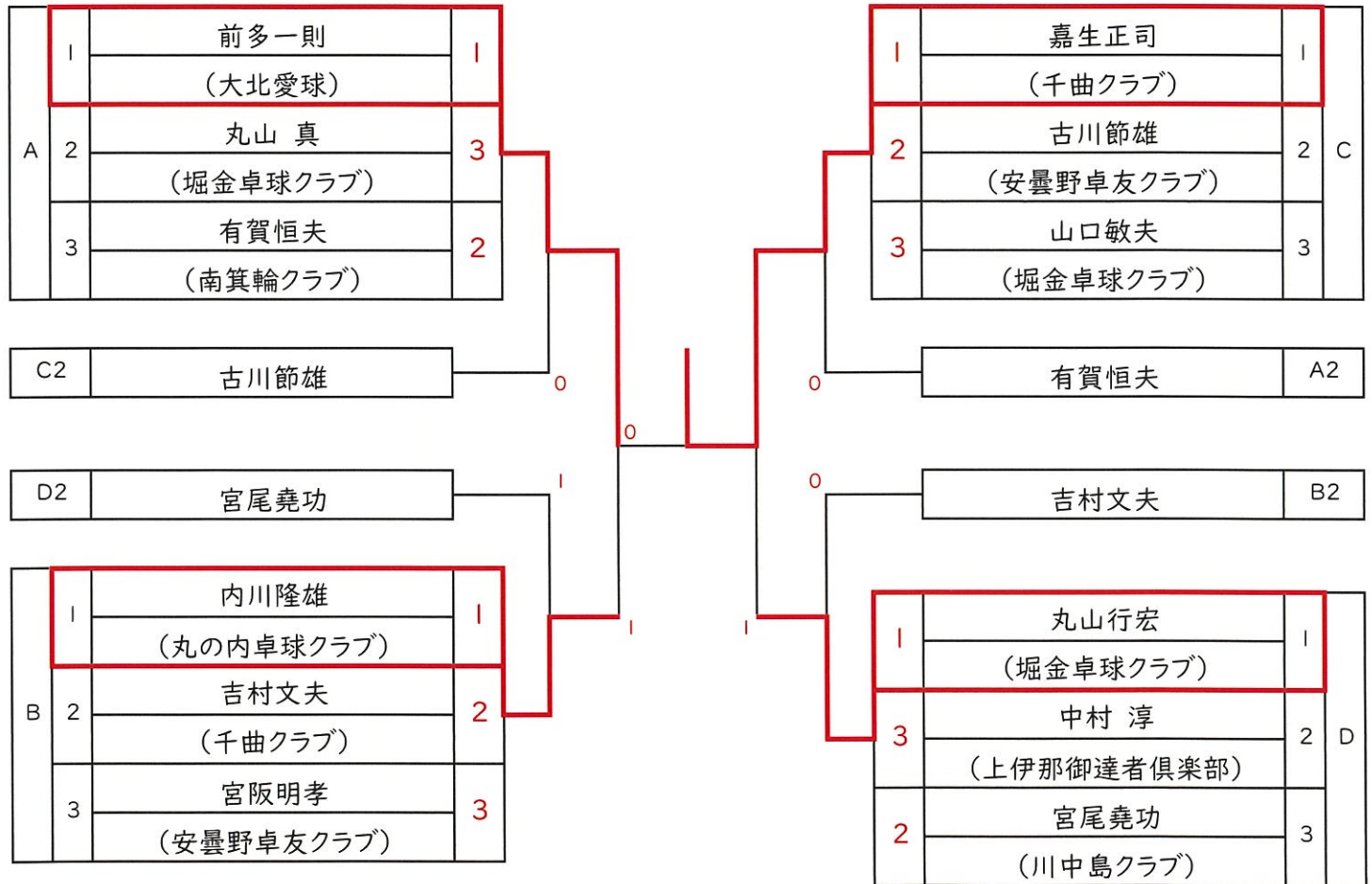

※試合順(3組の場合) ①2-3 ②1-3 ③1-2

表彰1.2位

女子シングルス一般

※試合順(4組の場合) ①2-3 ②1-4 ③2-4 ④1-3 ⑤3-4 ⑥1-2

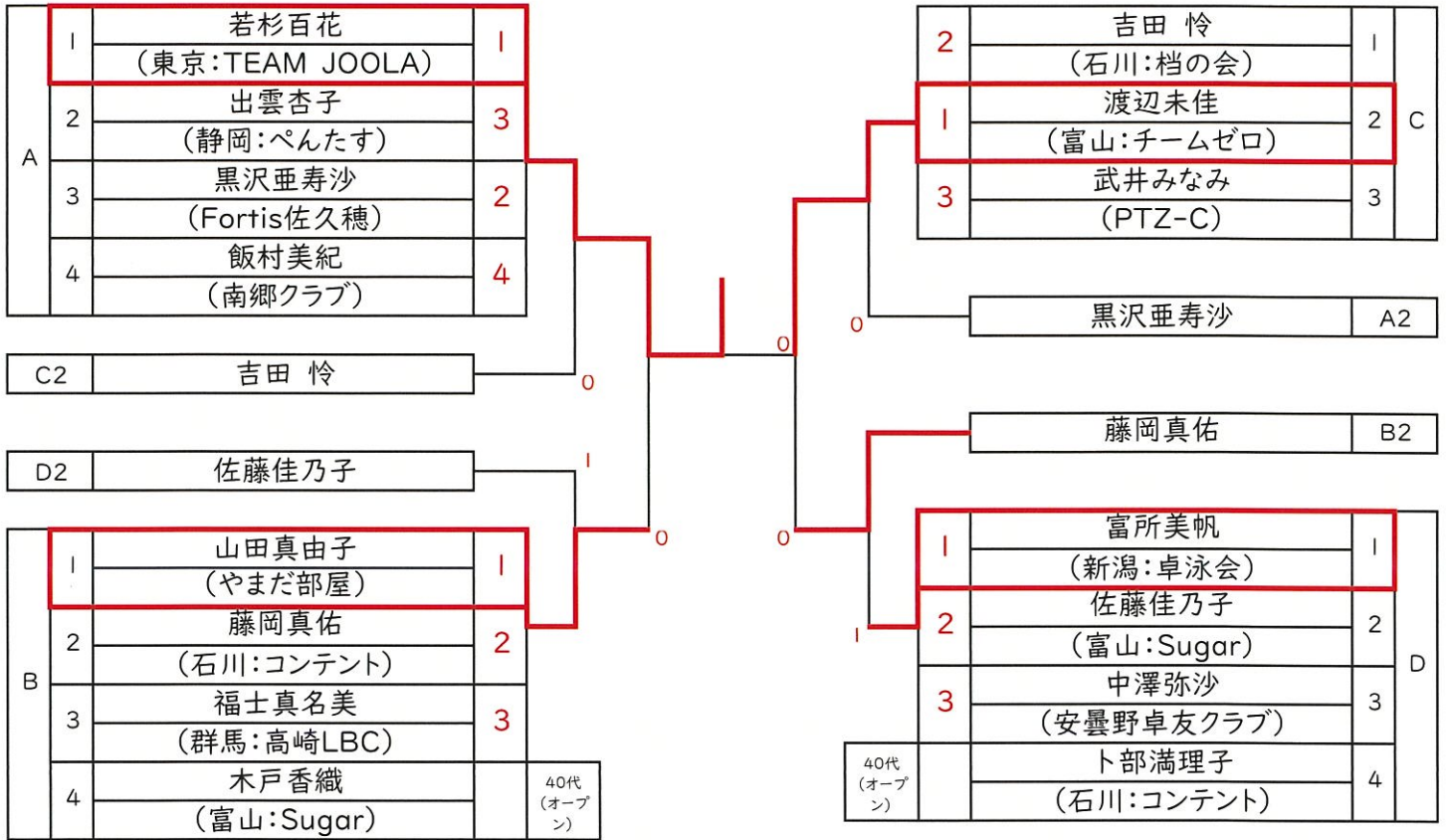

女子シングルス40歳代

表彰1位



女子シングルス50歳代

※試合順(3組の場合) ①2-3 ②1-3 ③1-2

表彰1.2位

※試合順(4組の場合) ①2-3 ②1-4 ③2-4 ④1-3 ⑤3-4 ⑥1-2

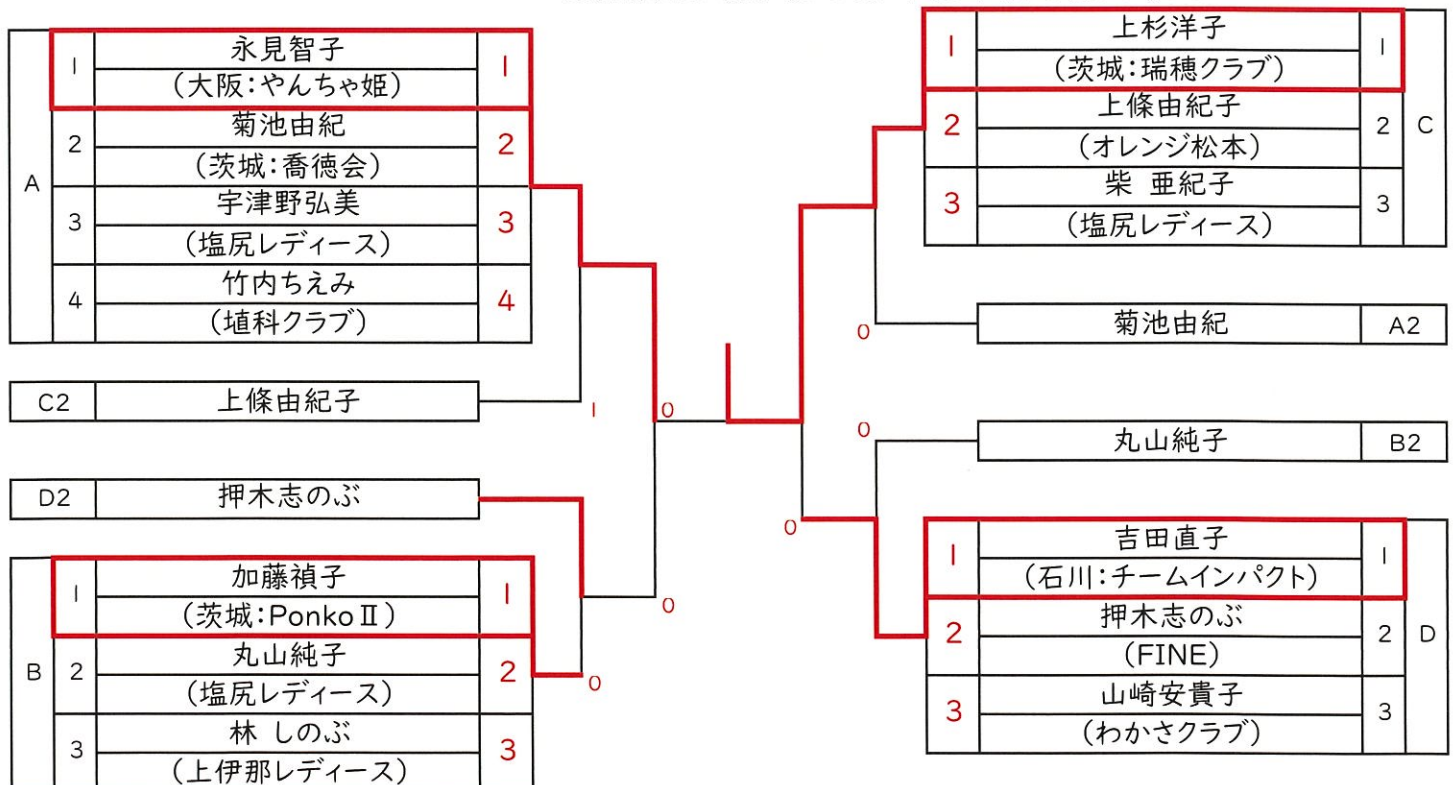

女子シングルス60歳代

※試合順 ①2-3 ②1-3 ③1-2

表彰1,2位

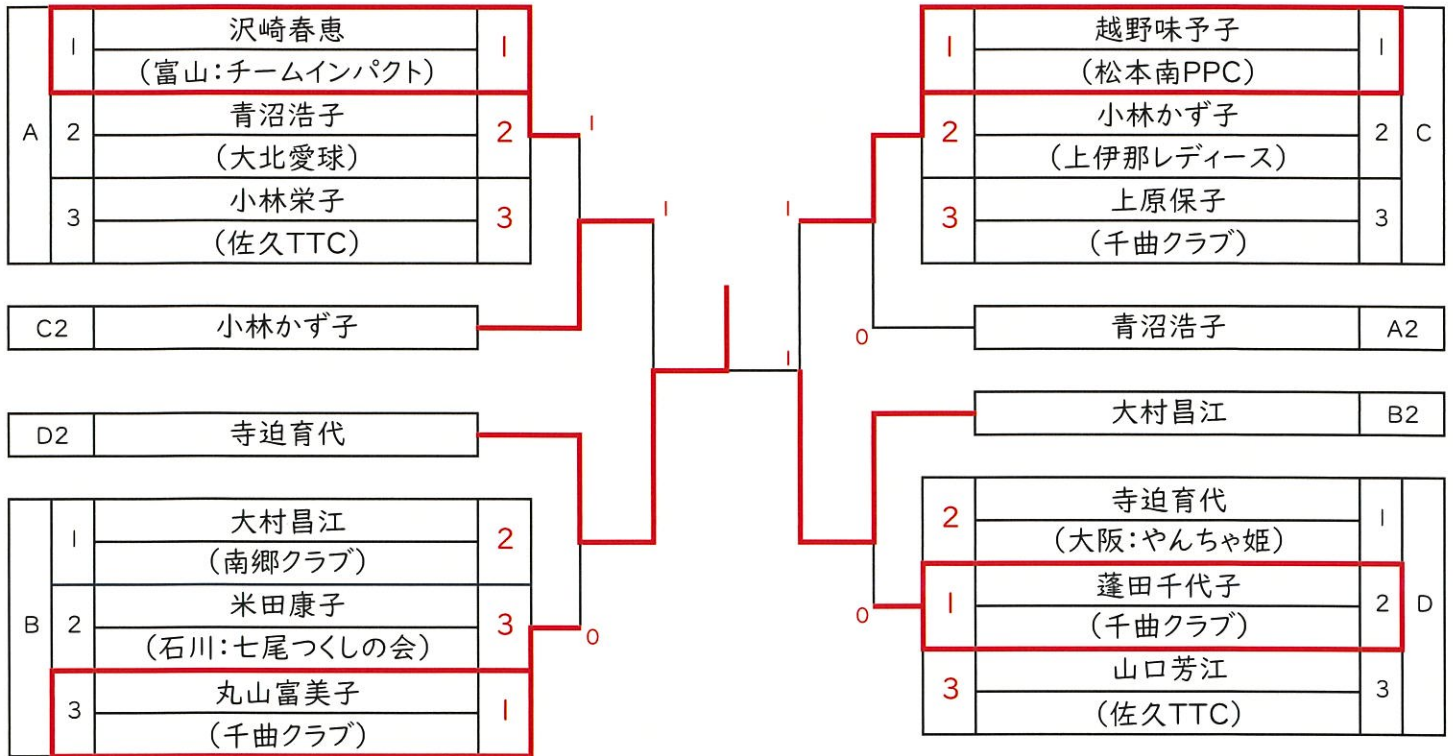

女子シングルス70歳以上

※試合順 ①2-3 ②1-3 ③1-2

表彰1,2位

