

団体戦 (県ラージ) ⑱160～239歳の部

(表彰 1・2・3位)

試合順序 ①2-3 ②1-3 ③1-2

A		1 佐久卓笑会	2 オレンジ松本AA	3 千曲 SN	得点	勝率	順位
1	佐久卓笑会		2 — 3	3 — 2	3		1
2	オレンジ松本AA	3 — 2		2 — 3	3		2
3	千曲 SN	2 — 3	3 — 2		3		3
監督		武川 明光	赤羽 博昭	吉村 文夫			
コーチ				坂田 和広			
選手		武川 明光	赤羽 博昭	吉村 文夫			
選手		小金澤一豊	清水 久史	坂田 和広			
選手		新海富士子	山本 節子	市川 昭子			
選手		高橋 和美	丸山 純子	中村 恵子			

試合順序 ①2-3 ②1-3 ③1-2

B		1 大北愛球	2 飯田Aチーム	3 佐久TTC	得点	勝率	順位
1	大北愛球		3 — 0	3 — 0	4		1
2	飯田Aチーム	0 — 3		3 — 2	3		2
3	佐久TTC	0 — 3	2 — 3		2		3
監督		前多 一則	小林 広明	清野 忠司			
コーチ				小林 栄子			
選手		前多 一則	小林 広明	清野 忠司			
選手		杉山 貴	湯沢 均	中島 忠文			
選手		木村 香織	池上ゆり子	小林 栄子			
選手		丸山 悦子	宮下紀代美	山口 芳江			

試合順序 ①2-3 ②1-3 ③1-2

C		1 千曲 I	2 オレンジ松本SS	3 TOTOKU	得点	勝率	順位
1	千曲 I		1 — 3	3 — 0	3		2
2	オレンジ松本 SS	3 — 1		3 — 1	4		1
3	TOTOKU	0 — 3	1 — 3		2		3
監督		嘉生 正司	林 宏	村上 裕俊			
コーチ		小林 英樹	朝倉 和也				
選手		嘉生 正司	朝倉 和也	金井 秀樹			
選手		小林 英樹	今井 正	村上 裕俊			
選手		丸山富美子	五郎丸優子	橋本 清美			
選手		伊藤 文美	上條由紀子	上野真由美			

試合順序 ①2-3 ②1-3 ③1-2

決勝リーグ		1 佐久卓笑会	2 大北愛球	3 オレンジ松本SS	得点	勝率	順位
1	佐久卓笑会		3 — 0	3 — 0	4		1
2	大北愛球	0 — 3		3 — 0	3		2
3	オレンジ松本 SS	0 — 3	0 — 3		2		3
監督							
コーチ							
選手							
選手							
選手							
選手							

団体戦 (県ラージ) ②240歳以上の部

(表彰 1・2・3・3位)

試合順序 ①1-4 ②2-3 ③1-3 ④2-4 ⑤1-2 ⑥3-4

A		1 千曲 H	2 丸ノ内&ファン	3 チーム箕輪	4 飯田Cチーム	得点	勝率	順位
1	千曲 H		3 — 0	3 — 1	3 — 0	6		1
2	丸ノ内卓球ク&ファン卓球ク	0 — 3		0 — 3	3 — 0	4		3
3	チーム箕輪	1 — 3	3 — 0		3 — 0	5		2
4	飯田Cチーム	0 — 3	0 — 3	0 — 3		3		4
監督		滝澤 文雄	内川 隆雄	中村 正己	小笠原節夫			
コーチ		西村 昭弘		高梨 仁				
選手		西村 昭弘	内川 隆雄	中村 正己	中塚 尚			
選手		滝澤 文雄	小林 英一	高梨 仁	小笠原節夫			
選手		蓬田千代子	浅川 和実	千村 淳子	篠田 春美			
選手		花岡由美子	浅川 昌江	宇治 章子	太田 光子			

試合順序 ①2-3 ②1-3 ③1-2

B		1 チーム岡谷	2 北御牧・TOTOKU・千曲	3 堀金卓球クB	4 南箕輪さくら	得点	勝率	順位
1	チーム岡谷		3 — 1	3 — 1	3 — 1	6		1
2	北御牧・TOTOKU・千曲	1 — 3		2 — 3	3 — 2	4		3
3	堀金卓球クラブB	1 — 3	3 — 2		3 — 0	5		2
4	南箕輪さくら	1 — 3	2 — 3	0 — 3		3		4
監督		遠藤 順子	原内 修	丸山 真	篠田 洋子			
コーチ		濱 勝代			西藤なをみ			
選手		古畑 千尋	小泉 隆宏	丸山 真	篠田 洋子			
選手		小松 幸保	原内 修	中山 久	原 伊穂子			
選手		濱 勝代	片岡 浩子	小島 陽子	西藤なをみ			
選手		遠藤 順子	竹内ちえみ	竹岡 絹江	永岡 洋子			

試合順序 ①2-3 ②1-3 ③1-2

C		1 飯田Bチーム	2 鎌田・ファン・上伊那	3 箕輪ラーズ	得点	勝率	順位
1	飯田Bチーム		0 — 3	3 — 0	3		2
2	鎌田・ファン・上伊那	3 — 0		3 — 0	4		1
3	箕輪ラーズ卓球	0 — 3	0 — 3		2		3
監督		山田 恵一	齋藤 豊美	平澤 茂秋			
コーチ			中島 弘行				
選手		加藤 廣光	齋藤 豊美	小池 清史			
選手		山田 恵一	中島 弘行	平澤 茂秋			
選手		吉川 菊恵	猿田 雅子	井上 節子			
選手		牧島かねよ	橋爪八千代	堀 治子			

試合順序 ①2-3 ②1-3 ③1-2

D		1 チーム南箕輪	2 堀金卓球クラブA	3 川中島クラブ	得点	勝率	順位
1	チーム南箕輪		3 — 1	3 — 0	4		1
2	堀金卓球クラブA	1 — 3		3 — 2	3		2
3	川中島クラブ	0 — 3	2 — 3		2		3
監督		下平 諭	丸山 行宏	丸山千恵美			
コーチ		藪原 秀人		櫻井富士子			
選手		下平 諭	丸山 行宏	丸山千恵美			
選手		藪原 秀人	小島 智幸	柳澤由実子			
選手		片桐 睦美	赤堀 敦子	櫻井富士子			
選手		三石 房子	猿田きよみ	黒岩 祥子			

団体戦決勝トーナメント(240歳以上)

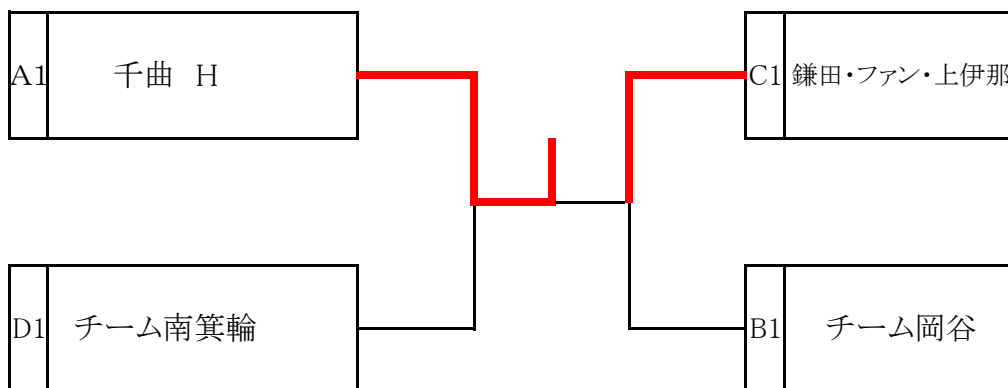

男子ダブルス(80~100)

表彰 1位

試合順序 ①2-3 ②1-3 ③1-2

A		1 武川・小金澤	2 朝倉・今井	3 小林・坂田	得点	勝率	順位
1	武川 明光 小金澤一豊 <small>(佐久総合病院・佐久穂クラブ)</small>		1 - 2	2 - 0	3	1 - 1	1
2	朝倉 和也 今井 正 <small>(オレンジ松本)</small>	4 - 11 11 - 6 11 - 7		1 - 2	3	1 - 1	2
3	小林 英樹 坂田 和広 <small>(コパルヤマダ・須坂金曜会)</small>	9 - 11 7 - 11 -	11 - 8 7 - 11 11 - 7		3	1 - 1	3

男子ダブルス(100~120)

表彰 1・2位

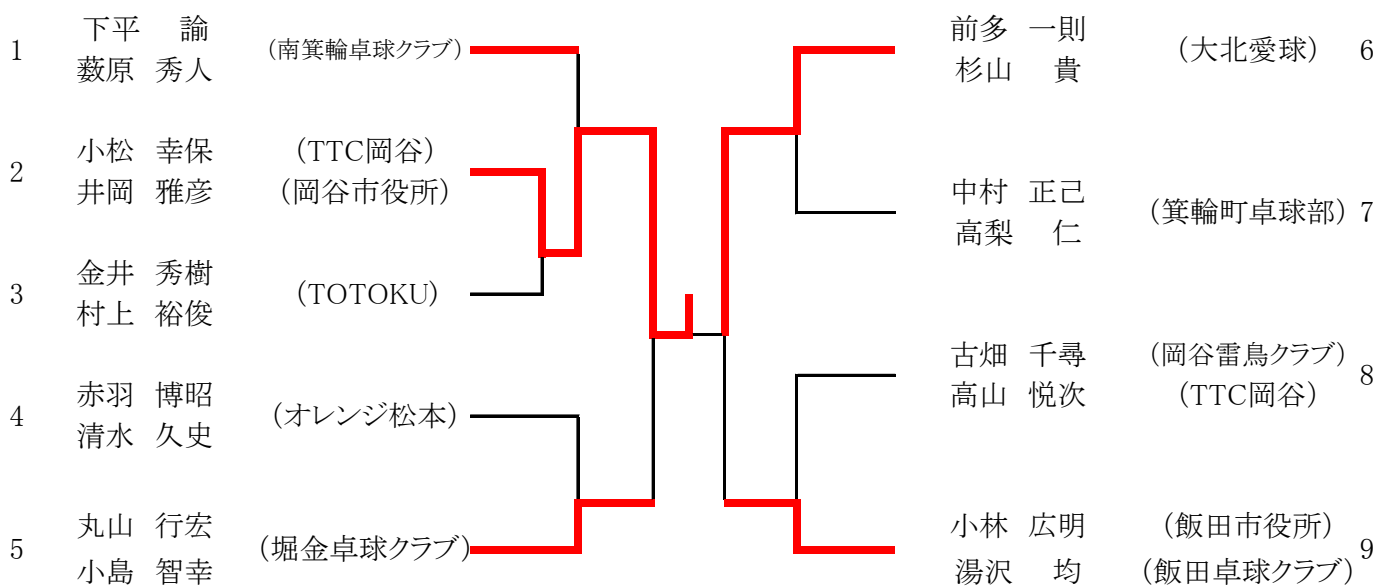

男子ダブルス(120~140)・(140~)

表彰 1・2位

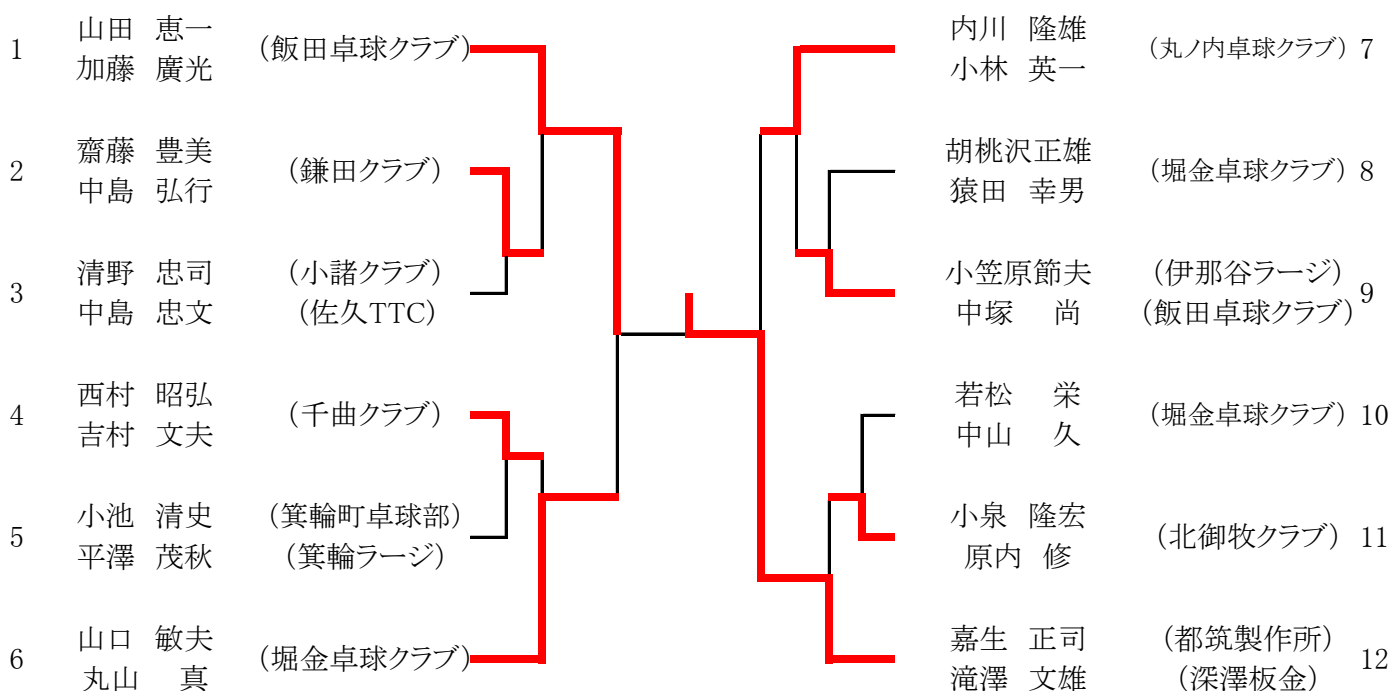

女子ダブルス(100~120)

表彰 1・2位

1	五郎丸優子 上條由紀子	(オレンジ松本)		木村 香織 丸山 悦子	(大北愛球)	5
2	丸山富美子 伊藤 文美	(千曲クラブ) (しゅらく)		橋本 清美 上野真由美	(TOTOKU)	6
3	市川 昭子 中村 恵子	(千曲クラブ) (メルクル)		山口 芳江 小林 栄子	(佐久TTC)	7
4	新海富士子 高橋 和美	(佐久TTC) (佐久クラブ)		蓬田千代子 花岡由美子	(千曲クラブ) (ROKUMON)	8

女子ダブルス(120~140)

表彰 1・2位

1	櫻井富士子 黒岩 祥子	(川中島クラブ)		磯貝 千夏 濱 勝代	(TTC岡谷) (岡谷レディース)	8
2	原 百合子 埋橋 澄子	(上伊那レディース)		西藤なをみ 永岡 洋子	(上伊那レディース)	9
3	浅川 昌江 浅川 和実	(ファン卓球クラブ) (丸ノ内卓球クラブ)		丸山千恵美 柳沢由実子	(川中島クラブ)	10
4	千村 淳子 宇治 章子	(上伊那レディース)		赤堀 敦子 猿田きよみ	(堀金卓球クラブ)	11
5	小島 陽子 竹岡 絹江	(堀金卓球クラブ)		山本 節子 丸山 純子	(オレンジ松本) (塩尻レディース)	12
6	片岡 浩子 竹内ちえみ	(TOTOKU) (千曲クラブ)		池上ゆり子 宮下紀代美	(飯田あすなろ) (飯田卓球クラブ)	13
7	牧島かねよ 吉川 菊恵	(伊那谷ラーズ) (飯田卓球クラブ)		片桐 睦美 三石 房子	(上伊那レディース)	14

女子ダブルス(140~)

表彰 1・2位

1	青木 秋子 花村 環	(アルプスクラブ)		上原 節子 伊藤 千代	(ひまわり卓球の会)	4
2	篠田 春美 太田 光子	(飯田愛球会)		篠田 洋子 原 伊穂子	(上伊那レディース)	5
3	井上 節子 堀 治子	(上伊那レディース)		猿田 雅子 橋爪八千代	(ファン卓球クラブ) (上伊那レディース)	6

男子40代予選リーグ

表彰 1・2位

試合順序 ①2-3 ②1-3 ③1-2

A		1 武川	2 小林	3 坂田	得点	勝率	順位
1	武川 明光 (佐久総合病院)		2 - 0	2 - 0	4		1
2	小林 浩 (鎌田クラブ)	0 - 2		2 - 1	3		2
3	坂田 和宏 (須坂金曜会)	0 - 2	1 - 2		2		3

試合順序 ①2-3 ②1-3 ③1-2

B		1 朝倉	2 小林	3 小金澤	得点	勝率	順位
1	朝倉 和也 (オレンジ松本)		1 - 2	2 - 0	3		2
2	小林 広明 (飯田市役所)	2 - 1		2 - 1	4		1
3	小金澤一豊 (佐久穂クラブ)	0 - 2	0 - 2		2		3

試合順序 ①2-3 ②1-3 ③1-2

C		1 杉山	2 原内	3 林	得点	勝率	順位
1	杉山 貴 (大北愛球)		2 - 0	2 - 0	4		1
2	原内 修 (北御牧クラブ)	0 - 2		2 - 1	3		2
3	林 宏 (オレンジ松本)	0 - 2	0 - 2		2		3

試合順序 ①2-3 ②1-3 ③1-2

D		1 赤羽	2 小島	3 古畑	得点	勝率	順位
1	赤羽 博昭 (オレンジ松本)		1 - 2	2 - 0	3		2
2	小島 智幸 (堀金卓球クラブ)	2 - 1		2 - 0	4		1
3	古畑 千尋 (岡谷雷鳥クラブ)	0 - 2	0 - 2		2		3

男子40代決勝トーナメント

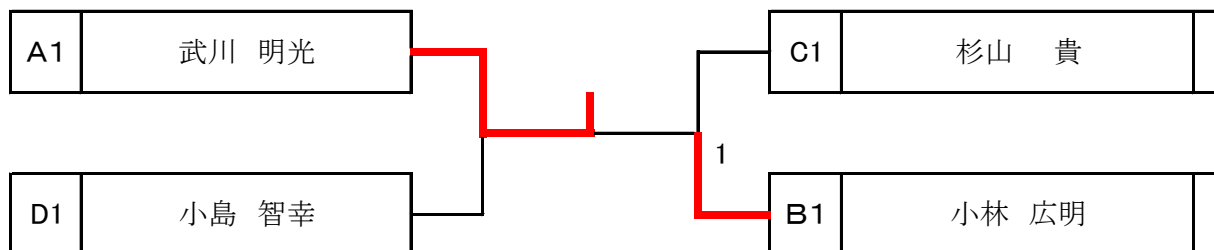

男子50代予選リーグ

表彰 1・2・3位

試合順序 ①1-4 ②2-3 ③1-3 ④2-4 ⑤1-2 ⑥3-4

A		1 滝澤	2 下平	3 今井	4 村上	得点	勝率	順位
1	滝澤 文雄 (深澤板金)	-	2 - 1	2 - 0	2 - 1	6		1
2	下平 諭 (南箕輪卓球クラブ)	1 - 2	-	2 - 0	2 - 1	5		2
3	今井 正 (オレンジ松本)	0 - 2	0 - 2	-	2 - 0	4		3
4	村上 裕俊 (TOTOKU)	1 - 2	1 - 2	0 - 2	-	3		4

試合順序 ①1-4 ②2-3 ③1-3 ④2-4 ⑤1-2 ⑥3-4

B		1 前多	2 中村	3 清野	4 井岡	得点	勝率	順位
1	前多 一則 (大北愛球)	-	2 - 0	2 - 0	0 - 2	5		2
2	中村 正己 (箕輪町卓球部)	0 - 2	-	0 - 2	0 - 2	3		4
3	清野 忠司 (小諸クラブ)	0 - 2	2 - 0	-	0 - 2	4		3
4	井岡 雅彦 (岡谷市役所)	2 - 0	2 - 0	2 - 0	-	6		1

試合順序 ①2-3 ②1-3 ③1-2

C		1 嘉生	2 藪原	3 小笠原	得点	勝率	順位
1	嘉生 正司 (都筑製作所)	-	2 - 1	2 - 0	4		1
2	藪原 秀人 (南箕輪卓球クラブ)	1 - 2	-	2 - 0	3		2
3	小笠原節夫 (伊那谷ラージ)	0 - 2	0 - 2	-	2		3

試合順序 ①2-3 ②1-3 ③1-2

D		1 小松	2 中山	3 中島	得点	勝率	順位
1	小松 幸保 (TTC岡谷)	-	2 - 0	2 - 0	4		1
2	中山 久 (堀金卓球クラブ)	0 - 2	-	2 - 0	3		2
3	中島 忠文 (佐久TTC)	0 - 2	0 - 2	-	2		3

試合順序 ①2-3 ②1-3 ③1-2

E		1 小林	2 湯沢	3 丸山	得点	勝率	順位
1	小林 英樹 (コパルヤマダ)	-	0 - 2	0 - 2	2		3
2	湯沢 均 (飯田卓球クラブ)	2 - 0	-	2 - 1	4		1
3	丸山 行宏 (堀金卓球クラブ)	2 - 0	1 - 2	-	3		2

試合順序 ①2-3 ②1-3 ③1-2

F		1 高山	2 丸山	3 高梨	得点	勝率	順位
1	高山 悦次 (TTC岡谷)	-	1 - 2	2 - 1	3		2
2	丸山 真 (堀金卓球クラブ)	2 - 1	-	0 - 2	3		3
3	高梨 仁 (箕輪町卓球部)	1 - 2	2 - 0	-	3		1

男子50代決勝トーナメント

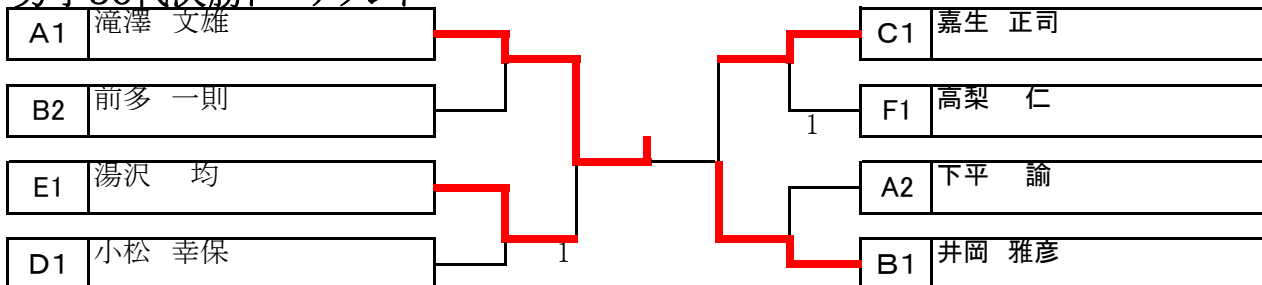

女子40代予選リーグ

表彰 1・2位

試合順序 ①2-3 ②1-3 ③1-2

A		1 伊藤	2 上條	3 木村	得点	勝率	順位
1	伊藤 文美 (しゅらく)	-	1 - 2	1 - 2	2		3
2	上條由紀子 (オレンジ松本)	2 - 1	-	2 - 0	4		1
3	木村 香織 (大北愛球)	2 - 1	0 - 2	-	3		2

試合順序 ①2-3 ②1-3 ③1-2

B		1 中村	2 磯貝	3 丸山	得点	勝率	順位
1	中村 恵子 (メルクル)	-	1 - 2	0 - 2	2		3
2	磯貝 千夏 (TTC岡谷)	2 - 1	-	2 - 0	4		1
3	丸山 純子 (塩尻レディース)	2 - 0	0 - 2	-	3		2

女子40代決勝トーナメント

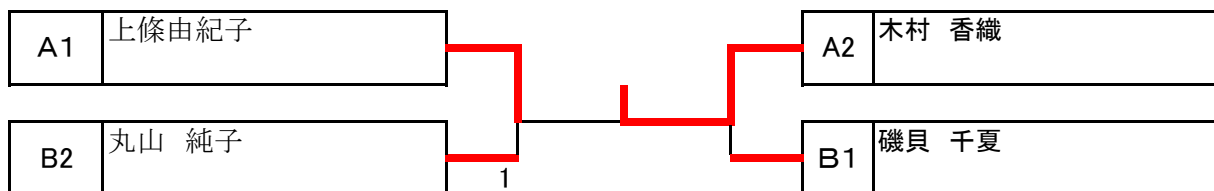

女子50代予選リーグ

表彰 1・2・3位

試合順序 ①1-4 ②2-3 ③1-3 ④2-4 ⑤1-2 ⑥3-4

A		1 蓬田	2 新海	3 埋橋	4 永岡	得点	勝率	順位
1	蓬田千代子 (千曲クラブ)	-	2 - 0	2 - 0	2 - 0	6		1
2	新海富士子 (佐久TTC)	0 - 2	-	1 - 2	1 - 2	3		4
3	埋橋 澄子 (上伊那レディース)	0 - 2	2 - 1	-	2 - 0	5		2
4	永岡 洋子 (上伊那レディース)	0 - 2	2 - 1	0 - 2	-	4		3

試合順序 ①1-4 ②2-3 ③1-3 ④2-4 ⑤1-2 ⑥3-4

B		1 花岡	2 宮下	3 篠田	得点	勝率	順位
1	花岡由美子 (ROKUMON)	-	-	2 - 0	4		1
2	宮下紀代美 (飯田卓球クラブ)	-	-	-			キ
3	篠田 洋子 (上伊那レディース)	0 - 2	-	-	3		2

試合順序 ①2-3 ②1-3 ③1-2

C		1 片桐	2 小林	3 丸山	得点	勝率	順位
1	片桐 睦美 (上伊那レディース)	-	2 - 0	2 - 0	4		1
2	小林 栄子 (佐久TTC)	0 - 2	-	2 - 1	3		2
3	丸山富美子 (千曲クラブ)	0 - 2	1 - 2	-	2		3

試合順序 ①2-3 ②1-3 ③1-2

D		1 三石	2 山口	3 原	得点	勝率	順位
1	三石 房子 (上伊那レディース)	-	2 - 0	2 - 0	4		1
2	山口 芳江 (佐久TTC)	0 - 2	-	2 - 1	3		2
3	原 伊穂子 (上伊那レディース)	0 - 2	1 - 2	-	2		3

試合順序 ①2-3 ②1-3 ③1-2

E		1 高橋	2 宇治	3 原	得点	勝率	順位
1	高橋 和美 (佐久クラブ)	-	0 - 2	2 - 0	3		2
2	宇治 章子 (上伊那レディース)	2 - 0	-	2 - 1	4		1
3	原 百合子 (上伊那レディース)	0 - 2	1 - 2	-	2		3

試合順序 ①2-3 ②1-3 ③1-2

F		1 上野	2 西藤	3 池上	得点	勝率	順位
1	上野真由美 (TOTOKU)	-	2 - 0	0 - 2	3		2
2	西藤なをみ (上伊那レディース)	0 - 2	-	0 - 2	2		3
3	池上ゆり子 (飯田あすなる)	2 - 0	2 - 0	-	4		1

試合順序 ①2-3 ②1-3 ③1-2

G		1 千村	2 橋本	3 遠藤	得点	勝率	順位
1	千村 淳子 (上伊那レディース)	-	2 - 0	2 - 1	4		1
2	橋本 清美 (TOTOKU)	0 - 2	-	2 - 1	3		2
3	遠藤 順子 (岡谷レディース)	1 - 2	1 - 2	-	2		3

女子50代決勝トーナメント

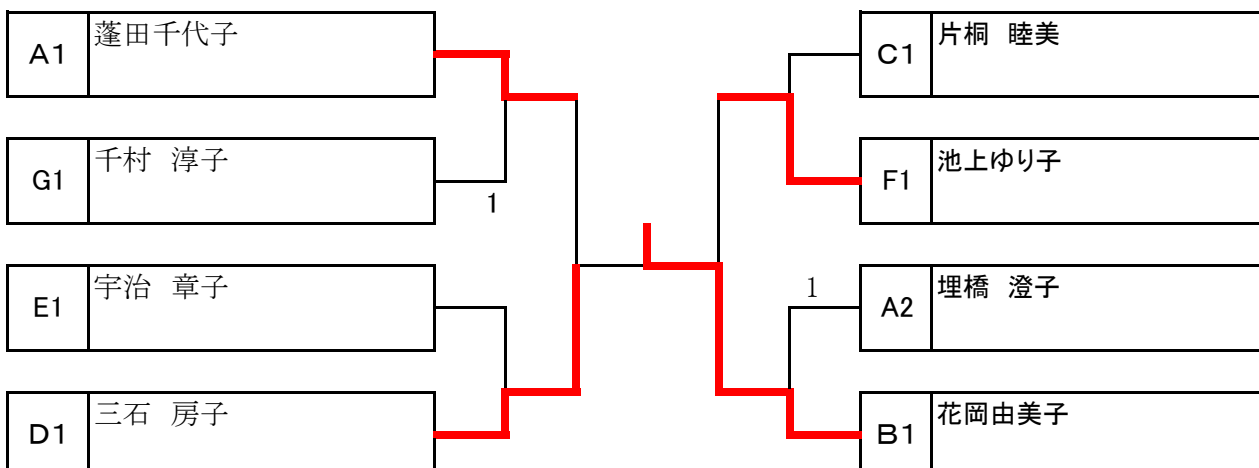

男子60代予選リーグ

表彰 1・2位

試合順序 ①1-4 ②2-3 ③1-3 ④2-4 ⑤1-2 ⑥3-4

A		1 田近	2 金井	3 小林	4 竹村	得点	勝率	順位
1	田近 道弘 (松本卓友会)		2 - 1	2 - 0	2 - 1	6		1
2	金井 秀樹 (TOTOKU)	1 - 2		2 - 1	2 - 0	5		2
3	小林 英一 (丸ノ内卓球クラブ)	0 - 2	1 - 2		2 - 1	4		3
4	竹村 和也 (セイコーエプソン)	0 - 2	0 - 2	1 - 2		3		4

試合順序 ①1-4 ②2-3 ③1-3 ④2-4 ⑤1-2 ⑥3-4

B		1 中島	2 中塚	3 中島	4 吉村	得点	勝率	順位
1	中島 弘行 (鎌田クラブ)		2 - 0	2 - 0	2 - 0	6		1
2	中塚 尚 (飯田卓球クラブ)	0 - 2		0 - 2	1 - 2	3		4
3	中島 政司 (丸ノ内卓球クラブ)	0 - 2	2 - 0		0 - 2	4		3
4	吉村 文夫 (千曲クラブ)	0 - 2	2 - 1	2 - 0		5		2

男子60代決勝トーナメント

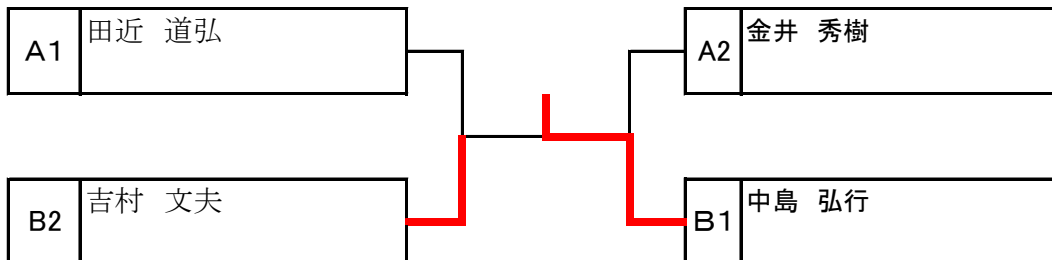

女子60代決勝リーグ

表彰 1位

試合順序 ①1-4 ②2-3 ③1-3 ④2-4 ⑤1-2 ⑥3-4

決勝リーグ		1 櫻井	2 市川	3 丸山	4 浅川	得点	勝率	順位
1	櫻井富士子 (川中島クラブ)		2 - 0	2 - 1	2 - 1	6		1
2	市川 昭子 (千曲クラブ)	0 - 2		0 - 2	1 - 2	3		4
3	丸山千恵美 (川中島クラブ)	1 - 2	2 - 0		1 - 2	4		3
4	浅川 和実 (丸ノ内卓球クラブ)	1 - 2	2 - 1	2 - 1		5		2

男子65代決勝リーグ

表彰 1位

試合順序 ①1-4 ②2-3 ③1-3 ④2-4 ⑤1-2 ⑥3-4

決勝リーグ		1 加藤	2 清水	3 田原	4 齋藤	得点	勝率	順位
1	加藤 廣光 (飯田卓球クラブ)		2 - 0	2 - 0	2 - 1	6		1
2	清水 久史 (オレンジ松本)	0 - 2		2 - 0	0 - 2	4		3
3	田原 雄二 (南箕輪卓球クラブ)	0 - 2	0 - 2		0 - 2	3		4
4	齋藤 豊美 (鎌田クラブ)	1 - 2	2 - 0	2 - 0		5		2

女子65代決勝リーグ

表彰 1位

試合順序 ①2-5 ②3-4 ③1-5 ④2-3 ⑤1-4 ⑥3-5 ⑦2-4 ⑧1-3 ⑨4-5 ⑩1-2

決勝リーグ		1 黒岩	2 牧島	3 猿田	4 熊谷	5 竹岡	得点	勝率	順位
1	黒岩 祥子 (川中島クラブ)		2 - 0	2 - 0	2 - 1	2 - 0	8		1
2	牧島かねよ (伊那谷ラーヂ)	0 - 2		2 - 0	1 - 2	2 - 0	6		3
3	猿田きよみ (堀金卓球クラブ)	0 - 2	0 - 2		0 - 2	2 - 0	5		4
4	熊谷美枝子 (あづみ野クラブ)	1 - 2	2 - 1	2 - 0		2 - 0	7		2
5	竹岡 絹江 (堀金卓球クラブ)	0 - 2	0 - 2	0 - 2	0 - 2		4		5

女子70代予選リーグ

表彰 1・2・3位

試合順序 ①1-4 ②2-3 ③1-3 ④2-4 ⑤1-2 ⑥3-4

A		1 伊藤	2 濱	3 花村	4 太田	得点	勝率	順位
1	伊藤 千代 (ひまわり卓球の会)		2 - 1	2 - 1	2 - 0	6		1
2	濱 勝代 (岡谷レディース)	1 - 2		2 - 0	2 - 0	5		2
3	花村 環 (アルプスクラブ)	1 - 2	0 - 2		2 - 0	4		3
4	太田 光子 (飯田愛球会)	0 - 2	0 - 2	0 - 2		3		4

試合順序 ①1-4 ②2-3 ③1-3 ④2-4 ⑤1-2 ⑥3-4

B		1 山本	2 篠田	3 猿田	4 赤堀	得点	勝率	順位
1	山本 節子 (オレンジ松本)		2 - 0	0 - 2	2 - 0	5		2
2	篠田 春美 (飯田愛球会)	0 - 2		0 - 2	1 - 2	3		4
3	猿田 雅子 (ファン卓球クラブ)	2 - 0	2 - 0		2 - 0	6		1
4	赤堀 敦子 (堀金卓球クラブ)	0 - 2	2 - 1	0 - 2		4		3

試合順序 ①2-3 ②1-3 ③1-2

C		1 橋爪	2 浅川	3 小島	得点	勝率	順位
1	橋爪 八千代 (上伊那レディース)		2 - 0	2 - 0	4		1
2	浅川 昌江 (ファン卓球クラブ)	0 - 2		0 - 2	2		3
3	小島 陽子 (堀金卓球クラブ)	0 - 2	2 - 0		3		2

試合順序 ①2-3 ②1-3 ③1-2

D		1 青木	2 吉川	3 堀	得点	勝率	順位
1	青木 秋子 (アルプスクラブ)		0 - 2	2 - 0	3		2
2	吉川 菊恵 (飯田卓球クラブ)	2 - 0		2 - 0	4		1
3	堀 治子 (上伊那レディース)	0 - 2	0 - 2		2		3

試合順序 ①2-3 ②1-3 ③1-2

E		1 上原	2 片岡	3 井上	得点	勝率	順位
1	上原 節子 (ひまわり卓球の会)		-	2 - 0	4		1
2	片岡 浩子 (TOTOKU)	-		-	0		キ
3	井上 節子 (上伊那レディース)	0 - 2	-		3		2

女子70代決勝トーナメント

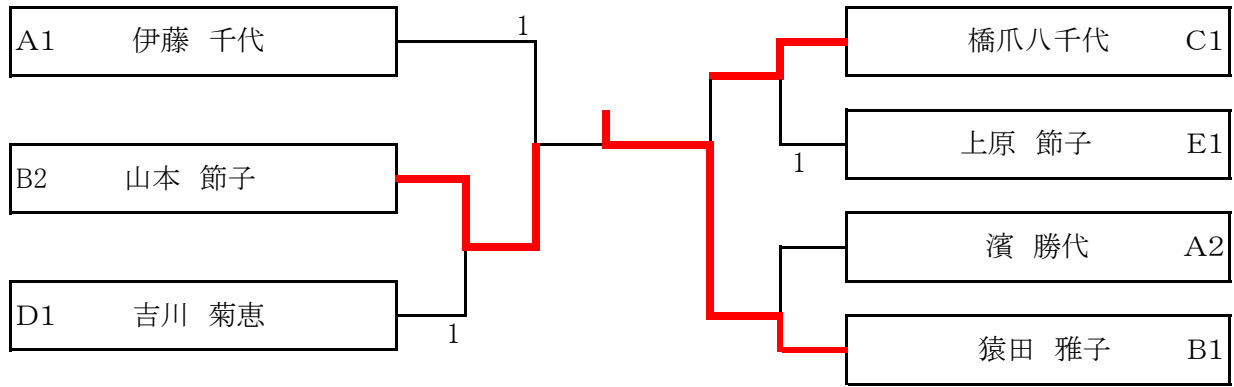

男子70代予選リーグ

表彰 1・2位

試合順序 ①1-4 ②2-3 ③1-3 ④2-4 ⑤1-2 ⑥3-4

A		1 山口	2 小泉	3 猿田	4 小池	得点	勝率	順位
1	山口 敏夫 (堀金卓球クラブ)	-	1 - 2	0 - 2	2 - 1	4		3
2	小泉 隆宏 (北御牧クラブ)	2 - 1	-	2 - 0	2 - 0	6		1
3	猿田 幸男 (堀金卓球クラブ)	2 - 0	0 - 2	-	2 - 0	5		2
4	小池 清史 (南箕輪卓球クラブ)	1 - 2	0 - 2	0 - 2	-	3		4

試合順序 ①2-3 ②1-3 ③1-2

B		1 胡桃沢	2 山田	3 西村	得点	勝率	順位
1	胡桃沢正雄 (堀金卓球クラブ)	-	0 - 2	0 - 2	2		3
2	山田 恵一 (飯田卓球クラブ)	2 - 0	-	2 - 0	4		1
3	西村 昭弘 (千曲クラブ)	0 - 2	2 - 0	-	3		2

試合順序 ①2-3 ②1-3 ③1-2

C		1 内川	2 若松	3 平澤	得点	勝率	順位
1	内川 隆雄 (丸ノ内卓球クラブ)	-	2 - 0	2 - 0	4		1
2	若松 栄 (堀金卓球クラブ)	0 - 2	-	0 - 2	2		3
3	平澤 茂秋 (箕輪ラージ)	0 - 2	2 - 0	-	3		2

男子70代決勝トーナメント

